



Programma van Eisen  
Examenregime 2024

Elektronische gegevensuitwisseling  
tussen VO-scholen en  
de Dienst Uitvoering Onderwijs

-

Controle Slaag- zakregeling VMBO op het VO en VAVO



## Versiebeheer

Versie	Reden van versie	Auteurs	Datum
0.1	Initiele versie VMBO-BB en VMBO-KB	T.G. Drok	17-04-2019
0.2	Toevoegen overige VMBO profielen en verschillende aanpassingen.	T.G. Drok	02-05-2019
0.3	Verschillende reviewcommentaren verwerkt	T.G. Drok	10-05-2019
0.4	Regel toegevoegd: werkstuk VMBO-GL Aanvulling op definities	S.L. Oosterloo S.H. Veenhof	01-08-2019
0.5	Wijzigingen voor examenregime 2020: - Rekentoets verwijderd - Kunstvakken toegevoegd - Regelnummers gemeenschappelijk deel gewijzigd - Profiel VMBO-TL MAVO op het VO en VMBO-TL MAVO op het VAVO niet meer van toepassing	S.L.Oosterloo	09-10-2019
0.6	Wijzigingen voor examenregime 2020: - Verwijderen regel gemiddelde CE-cijfer van 5.5	N. Den Heijer	15-04-2020
0.7	Wijzigingen voor examenregime 2021 - Aanpassing leeswijzer - Opnieuw toevoegen regel gemiddelde CE-cijfer van 5.5 - Afschaffen rekentoets en invoeren schoolexamen rekenen	N. Den Heijer	12-10-2020
0.8	Wijzigingen voor examenregime 2021 - Aanpassen uitslagbepaling ivm vangnetregeling - Aanpassen gemiddelde 5,5 regel ivm annuleren CSPE's in 2021	N. den Heijer	01-06-2021
0.9	Wijzigingen voor examenregime 2022 - Aanpassen uitslagbepaling ivm verscherpen vangnetregeling - Uitzondering op gemiddeld 5,5 regel ivm annuleren CSPE's ook laten gelden voor 2022	N. Den Heijer	01-06-2022
1.0	Wijzigingen voor examenregime 2023 - Toevoegen Papiamentse taal aan moderne taalvakken VMBO	W. Safieh K. van der Pijl	15-06-2023
1.1	Verwijderen verwijzing naar examenregeling bij examenregels Correctie opleidingscode op "Koppeling met opleiding" Wijzigingen voor examenregime 2024 - Aanpassen VMBO profielen BB,KB, LWT en GL i.v.m. pilot Economie & Ondernemen Nieuwe Stijl	D. Stedehouder W. Safieh	15-11-2023



## Inhoudsopgave

VERSBEBEHEER .....	2
INHOUDSOPGAVE.....	3
<b>1 INLEIDING.....</b>	<b>6</b>
1.1 ALGEMEEN .....	6
1.2 LEESWIJZER .....	6
1.2.1 Hoofdstukken met vakkenpakketcontrole en uitslagcontrole .....	6
<b>2 DEFINITIES.....</b>	<b>7</b>
<b>3 PROCESSEN.....</b>	<b>9</b>
3.1 CONTROLEREN UITSLAG GESLAAGD .....	9
3.2 CONTROLEREN UITSLAG AFGEWEEZEN .....	10
3.3 CONTROLE DUBBELPROFIEL.....	10
3.4 CONTROLE OP OUDERE UITSLAGEN .....	10
<b>4 VAKKENPAKKETCONTROLE VMBO-BB LWT, VMBO-BB EN VMBO-KB .....</b>	<b>11</b>
4.1 SIGNAALMELDINGEN.....	11
4.2 KOPPELING MET OPLEIDING .....	16
4.3 DIAGRAMMEN VMBO-BB/ -KB .....	18
4.3.1 VMBO-BB LWT Bouwen, Wonen en Interieur.....	18
4.3.2 VMBO-BB Bouwen, Wonen en Interieur.....	19
4.3.3 VMBO-KB Bouwen, Wonen en Interieur.....	20
4.3.4 VMBO-BB LWT Produceren, Installeren en Energie .....	21
4.3.5 VMBO-BB Produceren, Installeren en Energie .....	22
4.3.6 VMBO-KB Produceren, Installeren en Energie .....	23
4.3.7 VMBO-BB LWT Mobiliteit en Transport .....	24
4.3.8 VMBO-BB Mobiliteit en Transport .....	25
4.3.9 VMBO-KB Mobiliteit en Transport .....	26
4.3.10 VMBO-BB LWT Media, Vormgeving en ICT.....	27
4.3.11 VMBO-BB Media, Vormgeving en ICT.....	28



---

4.3.12	VMBO-KB Media, Vormgeving en ICT.....	29
4.3.13	VMBO-BB LWT Maritiem en Techniek.....	30
4.3.14	VMBO-BB Maritiem en Techniek.....	31
4.3.15	VMBO-KB Maritiem en Techniek.....	32
4.3.16	VMBO-BB LWT Zorg en Welzijn.....	33
4.3.17	VMBO-BB Zorg en Welzijn.....	34
4.3.18	VMBO-KB Zorg en Welzijn.....	35
4.3.19	VMBO-BB LWT Economie en Ondernemen.....	36
4.3.20	VMBO-BB Economie en Ondernemen.....	37
4.3.21	VMBO-KB Economie en Ondernemen.....	38
4.3.22	VMBO-BB LWT Horeca, Bakkerij en Recreatie.....	39
4.3.23	VMBO-BB Horeca, Bakkerij en Recreatie.....	40
4.3.24	VMBO-KB Horeca, Bakkerij en Recreatie.....	41
4.3.25	VMBO-BB LWT Groen.....	42
4.3.26	VMBO-BB Groen.....	43
4.3.27	VMBO-KB Groen.....	44
4.3.28	VMBO-BB LWT Dienstverlening en Producten.....	45
4.3.29	VMBO-BB Dienstverlening en Producten.....	46
4.3.30	VMBO-KB Dienstverlening en Producten.....	47
4.4	BEDRIJFSREGELS VAKKENPAKKETCONTROLE VMBO-BB / -KB.....	48
<b>5</b>	<b>VAKKENPAKKETCONTROLE VMBO GL.....</b>	<b>97</b>
5.1	SIGNAALMELDINGEN.....	97
5.2	KOPPELING MET OPLEIDING.....	100
5.3	DIAGRAMMEN VMBO-GL.....	101
5.3.1	VMBO-GL Bouwen, Wonen en Interieur.....	101
5.3.2	VMBO-GL Produceren, Installeren en Energie.....	102
5.3.3	VMBO-GL Mobiliteit en Transport.....	103
5.3.4	VMBO-GL Media, Vormgeving en ICT.....	104
5.3.5	VMBO-GL Maritiem en Techniek.....	105
5.3.6	VMBO-GL Zorg en Welzijn.....	106
5.3.7	VMBO-GL Economie en Ondernemen.....	107
5.3.8	VMBO-GL Horeca, Bakkerij en Recreatie.....	108
5.3.9	VMBO-GL Groen.....	109
5.3.10	VMBO-GL Dienstverlening en Producten.....	110



---

5.4	BEDRIJFSREGELS VAKKENPAKKET VMBO-GL.....	111
<b>6</b>	<b>VAKKENPAKKETCONTROLE VMBO-TL .....</b>	<b>139</b>
6.1	SIGNAALMELDINGEN.....	139
6.2	KOPPELING MET OPLEIDING .....	140
6.3	DIAGRAMMEN VMBO-TL .....	142
6.3.1	<i>VMBO-TL Economie op het VO .....</i>	<i>142</i>
6.3.2	<i>VMBO-TL Techniek op het VO .....</i>	<i>143</i>
6.3.3	<i>VMBO-TL Landbouw op het VO .....</i>	<i>144</i>
6.3.4	<i>VMBO-TL Zorg en Welzijn op het VO .....</i>	<i>145</i>
6.3.5	<i>VMBO-TL Economie op het VAVO .....</i>	<i>146</i>
6.3.6	<i>VMBO-TL Techniek op het VAVO .....</i>	<i>147</i>
6.3.7	<i>VMBO-TL Landbouw op het VAVO .....</i>	<i>148</i>
6.3.8	<i>VMBO-TL Zorg en Welzijn op het VAVO.....</i>	<i>149</i>
6.4	BEDRIJFSREGELS VAKKENPAKKET VMBO-TL .....	150
<b>7</b>	<b>UITSLAGCONTROLE VMBO (B11).....</b>	<b>166</b>
7.1	VANGNETREGELING 2021 EN 2022 .....	166
7.2	SIGNAALMELDINGEN.....	167
7.3	KOPPELING OPLEIDING .....	168
7.4	DIAGRAMMEN.....	171
7.4.1	<i>VMBO-BB LWT.....</i>	<i>171</i>
7.4.2	<i>VMBO-BB en VMBO-KB .....</i>	<i>172</i>
7.4.3	<i>VMBO-GL en VMBO-TL.....</i>	<i>173</i>
7.5	BEDRIJFSREGELS CONTROLE UITSLAGBEPALING VMBO .....	174



---

# 1 Inleiding

## 1.1 Algemeen

Dit Programma van Eisen (PvE) is een toevoeging op het Programma van Eisen tussen VO-scholen/VAVO-instellingen en de Dienst Uitvoering Onderwijs. In dit PvE wordt de controle op de slaag- zakregeling voor het VMBO beschreven. Voor meer informatie over de berichten welke naar DUO gestuurd moeten worden, en terug ontvangen worden wordt verwezen naar het PvE VO-scholen en/of PvE VAVO-instellingen.

## 1.2 Leeswijzer

In het volgende hoofdstuk worden de gebruikte definities weergegeven. In hoofdstuk 3 worden de processen van de slaag-zakcontrole toegelicht. In de resterende hoofdstukken worden de slaag- zakregels beschreven. Hoofdstuk 4 tot hoofdstuk 5.4 bevatten alle regels over de vakkenpakketcontrole voor het VMBO en Hoofdstuk 6.4 bevat alle regels voor de uitslagcontrole.

Voor het gehele document geldt dat daar waar gesproken wordt over “de leerling” hiermee ook “de VAVO-student” wordt bedoeld.

### 1.2.1 Hoofdstukken met vakkenpakketcontrole en uitslagcontrole

In de eerste paragraaf van elk hoofdstuk met de vakkenpakketcontrole of uitslagcontrole worden de mogelijke signaalmeldingen beschreven. In dit overzicht wordt per signaal de bedrijfsregel vermeld die ten grondslag ligt aan de melding.

In de tweede paragraaf wordt toegelicht welke bedrijfsregel opgeroepen wordt bij welke opleidingscode.

In de derde paragraaf wordt van elke profiel een diagram getoond met daarin de onderlinge samenhang van de betrokken bedrijfsregels. Deze diagrammen geven een overzicht van alle bedrijfsregels waaraan een examenresultaat van een specifieke opleiding(scode) moet voldoen. De bovenste bedrijfsregel van elk diagram bevat de hoofdregels en is gekoppeld aan één of meerdere opleidingscode(s).

Tot slot worden in de vierde paragraaf alle bedrijfsregels uitgeschreven. Het nummer en de naam van de bedrijfsregel zijn gelijk aan wat er in de diagrammen staat.



## 2 Definities

Dit hoofdstuk definieert alle relevante begrippen uit het Programma van Eisen.

Term/afkorting	Omschrijving
DUO	Dienst Uitvoering Onderwijs
OR	Het "Onderwijs Resultaat" register
VAVO	Voortgezet Algemeen Volwassenen Onderwijs
VO	Voortgezet Onderwijs

In de bedrijfsregels worden verschillende groepen van vakken benoemd. Hieronder staan de definities van de gebruikte groepen.

NB1: Naast onderstaande selectie geldt bij de controle van uitslageisen dat resultaten met een reden niet-deelname ('O' of 'V') geen onderdeel van de selectie zijn.

NB2: Vakken die op de bijlage van de cijferlijst staan zijn alleen onderdeel van de selectie als er expliciet naar "bijlage" verwezen wordt.

Definitie	Omschrijving
<b>pakket</b>	alle resultaten op een cijferlijst die meetellen voor het diploma (indicatie diplomavak = Ja).
<b>vakkencombinatie voor de opleiding</b>	alle vakresultaten op een cijferlijst die meetellen voor het diploma (indicatie diplomavak = Ja).
<b>vakkencombinatie voor het gemeenschappelijk deel</b>	alle vakresultaten in het gemeenschappelijk deel (examendeel = G) van een cijferlijst die meetellen voor het diploma (indicatie diplomavak = Ja).
<b>vakkencombinatie voor het profieldeel</b>	alle vakresultaten in het profieldeel (examendeel = 'P') van een cijferlijst die meetellen voor het diploma (indicatie diplomavak = Ja).
<b>vakkencombinatie voor het vrije deel</b>	alle vakresultaten in het vrije deel (examendeel = 'V') van een cijferlijst die meetellen voor het diploma (indicatie diplomavak = Ja).



<b>de bijlage bij een cijferlijst</b>	alle vakresultaten op de bijlage (examendeel = 'B') van een cijferlijst die meetellen voor het diploma (indicatie diplomavak = Ja).
<b>bij de eindcijfereisen te betrekken resultaten</b>	het combinatiecijferresultaat en alle resultaten van een cijferslijst van het type vakresultaat waarvoor geldt indicatie diplomavak = Ja en indicatie combinatiecijfer = Nee.
<b>bevat altijd alle vereiste/verplichte vakken</b>	precies alle vermelde vakresultaten moeten aanwezig. Als er meer, andere of minder vakresultaten aanwezig zijn, dan wordt er niet aan de regel voldaan.





### 3 Processen

In het PvE VO-scholen en PvE VAVO-instellingen is het proces beschreven waarmee examenresultaten aangeleverd moeten worden bij DUO. Dit PvE beschrijft de controle op de slaag- zakregeling welke uitgevoerd wordt na registratie van een examenresultaat met uitslag op het niveau VMBO-BB, -KB, -GL of -TL. Eventuele signalen vanuit de controle op de slaag- zakregeling worden meegegeven in de terugkoppeling van de registratie van het examenresultaat in het register.

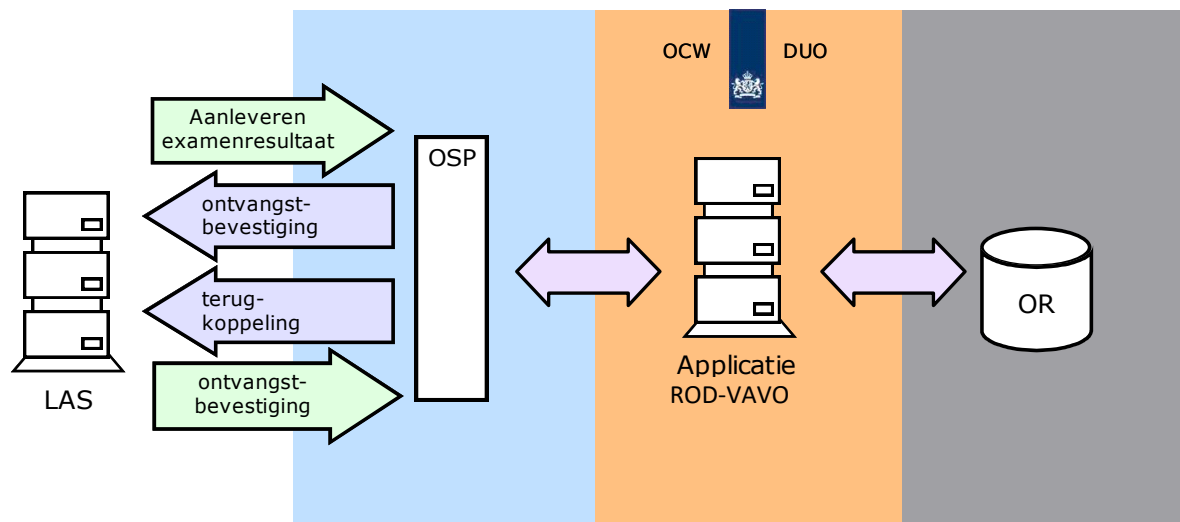

#### 3.1 Controleren uitslag Geslaagd

Als een examenresultaat met de uitslag 'Geslaagd' wordt geregistreerd, dan wordt gecontroleerd of deze voldoet aan de slaag- zakregeling. Deze slaag- zakregeling wordt per cijferlijst gecontroleerd. Als eerste wordt de juistheid van het vakkenpakket gecontroleerd. Vervolgens worden de uitslagvoorwaarden gecontroleerd. De uitslagvoorwaarden worden alleen gecontroleerd als er geen meldingen zijn over het vakkenpakket.



---

### 3.2 Controleren uitslag Afgewezen

Als een examenresultaat met de uitslag Afgewezen wordt geregistreerd, dan wordt ook gecontroleerd of de leerling terecht afgewezen is. Als geconstateerd wordt dat de uitslag voldoet aan alle controles van de slaag-zakregeling, dan wordt hier een melding van teruggestuurd naar de school. De school kan dan controleren of de leerling alsnog geslaagd is.

De volgende melding wordt gestuurd:

**Signaalcode:** leerling\_mogelijk\_geslaagd\_voor\_opleiding.

**Signaaltekst:** Leerling met uitslag afgewezen is mogelijk wel geslaagd voor de opleiding.

### 3.3 Controle dubbelprofiel

Het gebruik van dubbelprofielen wordt afgeraden, aangezien het in het register mogelijk is om voor de individuele profielen een cijferlijst te registreren. Het gebruik van dubbelprofielen is niet juist te controleren door DUO. Mocht een uitslag met dubbelprofiel geregistreerd worden, dan zal een melding teruggegeven worden dat de controle van de slaag- zakregeling niet uitgevoerd is, namelijk:

**Signaalcode:** slaag\_zak\_regeling\_niet\_uitgevoerd

**Signaaltekst:** Controle op de slaag/zak regeling kan niet voor deze opleiding uitgevoerd worden.

### 3.4 Controle op oudere uitslagen

De slaag-zakregeling wordt uitgevoerd op elk examenresultaat met een uitslag Geslaagd of Afgewezen. Als er een examenresultaat van een eerder examenregime wordt aangeleverd, dan zal deze ook gecontroleerd worden. Aandachtspunt hierbij is dat de eisen veranderd kunnen zijn. Hierbij onderkennen we 2 soorten wijzigingen in de exameneisen, namelijk brekende wijzigingen en niet-brekende wijzigingen.

Niet-brekende wijzigingen zijn wijzigingen in vakken die binnen een bedrijfsregel gebruikt worden. Bijvoorbeeld wanneer er een extra vak in het gemeenschappelijk deel zou komen.

Wanneer de logica van een regel wijzigt, zal het een brekende wijziging zijn. Denk hierbij bijvoorbeeld aan het wijzigen van exact één profielkeuzevak in een profieldeel naar exact twee profielkeuzevakken in het profieldeel.

Bij niet-brekende wijzigingen blijft de controle op uitslagen uit het oude examenregime even betrouwbaar. Bij brekende wijzigingen wordt de controle van uitslagen op de oude examenregimes minder betrouwbaar.



## 4 Vakkenpakketcontrole VMBO-BB LWT, VMBO-BB en VMBO-KB

### 4.1 Signaalmeldingen

Bedrijfsregel	Signaalmelding
<b>B03.00.04</b>	Signaalcode: VMBO_BB_KB_gemeenschappelijk_deel_onjuist Signaaltekst: Het gemeenschappelijk deel bevat niet de juiste vakken.
<b>B03.00.02</b>	Signaalcode: VMBO_BB_LWT_gemeenschappelijk_deel_onjuist Signaaltekst: Het gemeenschappelijk deel bevat niet de juiste vakken.
<b>B03.00.03</b>	Signaalcode: VMBO_BB_KB_gemeenschappelijk_deel_kunstvak_onjuist Signaaltekst: Het gemeenschappelijk deel voldoet niet aan de voorwaarde voor kunstvakken.
<b>B03.01.02</b>	Signaalcode: VMBO_BB_KB_BWI_profieldeel_vakken_onjuist Signaaltekst: Het profieldeel bevat niet de juiste vakken.
<b>B03.01.05</b>	Signaalcode: VMBO_BB_KB_BWI_vrije_deel_profielmodule_niet_toegestaan Signaaltekst: Het vrije deel bevat profielmodules van het aangeleverde profiel.
<b>B03.01.22</b>	Signaalcode: VMBO_BB_LWT_BWI_profieldeel_vakken_onjuist Signaaltekst: Het profieldeel bevat niet de juiste vakken.
<b>B03.02.03</b>	Signaalcode: VMBO_BB_KB_PIE_profieldeel_vakken_onjuist Signaaltekst: Het profieldeel bevat niet de juiste vakken.
<b>B03.02.05</b>	Signaalcode: VMBO_BB_KB_PIE_vrije_deel_profielmodule_niet_toegestaan Signaaltekst: Het vrije deel bevat profielmodules van het aangeleverde profiel.
<b>B03.02.22</b>	Signaalcode: VMBO_BB_LWT_PIE_profieldeel_vakken_onjuist Signaaltekst: Het profieldeel bevat niet de juiste vakken.
<b>B03.03.03</b>	Signaalcode: VMBO_BB_KB_MTRANS_profieldeel_vakken_onjuist Signaaltekst: Het profieldeel bevat niet de juiste vakken.
<b>B03.03.05</b>	Signaalcode: VMBO_BB_KB_MTRANS_vrije_deel_profielmodule_niet_toegestaan Signaaltekst: Het vrije deel bevat profielmodules van het aangeleverde profiel.
<b>B03.03.22</b>	Signaalcode: VMBO_BB_LWT_MTRANS_profieldeel_vakken_onjuist Signaaltekst: Het profieldeel bevat niet de juiste vakken.
<b>B03.04.03</b>	Signaalcode: VMBO_BB_KB_MVI_profieldeel_vakken_onjuist Signaaltekst: Het profieldeel bevat niet de juiste vakken.
<b>B03.04.05</b>	Signaalcode: VMBO_BB_KB_MVI_vrije_deel_profielmodule_niet_toegestaan Signaaltekst: Het vrije deel bevat profielmodules van het aangeleverde profiel.



<b>B03.04.22</b>	Signaalcode: VMBO_BB_LWT_MVI_profieldeel_vakken_onjuist Signaaltekst: Het profieldeel bevat niet de juiste vakken.
<b>B03.05.03</b>	Signaalcode: VMBO_BB_KB_MTECH_profieldeel_vakken_onjuist Signaaltekst: Het profieldeel bevat niet de juiste vakken.
<b>B03.05.05</b>	Signaalcode: VMBO_BB_KB_MTECH_vrije_deel_profielmodule_niet_toegestaan Signaaltekst: Het vrije deel bevat profielmodules van het aangeleverde profiel.
<b>B03.05.22</b>	Signaalcode: VMBO_BB_LWT_MTECH_profieldeel_vakken_onjuist Signaaltekst: Het profieldeel bevat niet de juiste vakken.
<b>B03.06.03</b>	Signaalcode: VMBO_BB_KB_ZW_profieldeel_vak_niet_toegestaan Signaaltekst: Het profieldeel bevat een of meerdere niet-toegestane vakken.
<b>B03.06.03</b>	Signaalcode: VMBO_BB_KB_ZW_profieldeel_vakken_onjuist Signaaltekst: Het profieldeel bevat niet de juiste vakken.
<b>B03.06.05</b>	Signaalcode: VMBO_BB_KB_ZW_vrije_deel_profielmodule_niet_toegestaan Signaaltekst: Het vrije deel bevat profielmodules van het aangeleverde profiel.
<b>B03.06.06</b>	Signaalcode: VMBO_BB_KB_ZW_profieldeel_profielkeuzevak_onjuist Signaaltekst: Het profieldeel voldoet niet aan de voorwaarde voor het profielkeuzevak.
<b>B03.06.22</b>	Signaalcode: VMBO_BB_LWT_ZW_profieldeel_vakken_onjuist Signaaltekst: Het profieldeel bevat niet de juiste vakken.
<b>B03.07.03</b>	Signaalcode: VMBO_BB_KB_EO_profieldeel_vak_niet_toegestaan Signaaltekst: Het profieldeel bevat een of meerdere niet-toegestane vakken.
<b>B03.07.03</b>	Signaalcode: VMBO_BB_KB_EO_profieldeel_vakken_onjuist Signaaltekst: Het profieldeel bevat niet de juiste vakken.
<b>B03.07.05</b>	Signaalcode: VMBO_BB_KB_EO_vrije_deel_profielmodule_niet_toegestaan Signaaltekst: Het vrije deel bevat profielmodules van het aangeleverde profiel.
<b>B03.07.06</b>	Signaalcode: VMBO_BB_KB_EO_profieldeel_profielkeuzevak_onjuist Signaaltekst: Het profieldeel voldoet niet aan de voorwaarde voor het profielkeuzevak.
<b>B03.07.11:</b>	Signaalcode: VMBO_BB_KB_profieldeel_vakken_onjuist Signaaltekst: Het profieldeel bevat niet de juiste vakken.
<b>B03.07.22</b>	Signaalcode: VMBO_BB_LWT_EO_profieldeel_vakken_onjuist Signaaltekst: Het profieldeel bevat niet de juiste vakken.
<b>B03.08.03</b>	Signaalcode: VMBO_BB_KB_HBR_profieldeel_vak_niet_toegestaan Signaaltekst: Het profieldeel bevat een of meerdere niet-toegestane vakken.



<b>B03.08.03</b>	Signaalcode: VMBO_BB_KB_HBR_profieldeel_vakken_onjuist Signaaltekst: Het profieldeel bevat niet de juiste vakken.
<b>B03.08.05</b>	Signaalcode: VMBO_BB_KB_HBR_vrije_deel_profielmodule_niet_toegestaan Signaaltekst: Het vrije deel bevat profielmodules van het aangeleverde profiel.
<b>B03.08.06</b>	Signaalcode: VMBO_BB_KB_HBR_profieldeel_profielkeuzevak_onjuist Signaaltekst: Het profieldeel voldoet niet aan de voorwaarde voor het profielkeuzevak.
<b>B03.08.22</b>	Signaalcode: VMBO_BB_LWT_HBR_profieldeel_vakken_onjuist Signaaltekst: Het profieldeel bevat niet de juiste vakken.
<b>B03.09.03</b>	Signaalcode: VMBO_BB_KB_G_profieldeel_vak_niet_toegestaan Signaaltekst: Het profieldeel bevat een of meerdere niet-toegestane vakken.
<b>B03.09.03</b>	Signaalcode: VMBO_BB_KB_G_profieldeel_vakken_onjuist Signaaltekst: Het profieldeel bevat niet de juiste vakken.
<b>B03.09.05</b>	Signaalcode: VMBO_BB_KB_G_vrije_deel_profielmodule_niet_toegestaan Signaaltekst: Het vrije deel bevat profielmodules van het aangeleverde profiel.
<b>B03.09.06</b>	Signaalcode: VMBO_BB_KB_G_profieldeel_profielkeuzevak_onjuist Signaaltekst: Het profieldeel voldoet niet aan de voorwaarde voor het profielkeuzevak.
<b>B03.09.22</b>	Signaalcode: VMBO_BB_LWT_G_profieldeel_vakken_onjuist Signaaltekst: Het profieldeel bevat niet de juiste vakken.
<b>B03.10.03</b>	Signaalcode: VMBO_BB_KB_DP_profieldeel_vak_niet_toegestaan Signaaltekst: Het profieldeel bevat een of meerdere niet toegestane vakken.
<b>B03.10.03</b>	Signaalcode: VMBO_BB_KB_DP_profieldeel_vakken_onjuist Signaaltekst: Het profieldeel bevat niet de juiste vakken.
<b>B03.10.05</b>	Signaalcode: VMBO_BB_KB_DP_vrije_deel_profielmodule_niet_toegestaan Signaaltekst: Het vrije deel bevat profielmodules van het aangeleverde profiel.
<b>B03.10.06</b>	Signaalcode: VMBO_BB_KB_DP_profieldeel_profielkeuzevak_onjuist Signaaltekst: Het profieldeel voldoet niet aan de voorwaarde voor het profielkeuzevak.
<b>B03.10.22</b>	Signaalcode: VMBO_BB_LWT_DP_profieldeel_vakken_onjuist Signaaltekst: Het profieldeel bevat niet de juiste vakken.



<b>B03.01.01;</b> <b>B03.01.10;</b> <b>B03.02.01;</b> <b>B03.02.10;</b> <b>B03.03.01;</b> <b>B03.03.10;</b> <b>B03.04.01;</b> <b>B03.04.10;</b> <b>B03.05.01;</b> <b>B03.05.10;</b> <b>B03.06.01;</b> <b>B03.06.10;</b> <b>B03.07.01;</b> <b>B03.07.10;</b> <b>B03.08.01;</b> <b>B03.08.10;</b> <b>B03.09.01;</b> <b>B03.09.10;</b> <b>B03.10.01;</b> <b>B03.10.10;</b> <b>B06.01.01;</b> <b>B06.01.03;</b> <b>B06.02.01;</b> <b>B06.02.03;</b> <b>B06.03.01;</b> <b>B06.03.03;</b> <b>B06.04.01;</b> <b>B06.04.03;</b>	Signaalcode: VMBO_resultaat_niet_uniek Signaaltekst: Het vakkenpakket bevat een resultaat met een vakcode die meerdere keren voorkomt.
<b>B03.01.04;</b> <b>B03.02.04;</b> <b>B03.03.04;</b> <b>B03.04.04;</b> <b>B03.05.04;</b> <b>B03.06.04;</b> <b>B03.07.04;</b>	Signaalcode: VMBO_BB_KB_aantal_beroepsgerichte_vakken_onjuist Signaaltekst: Het vakkenpakket bevat te weinig beroepsgerichte vakken.



<b>B03.08.04;</b> <b>B03.09.04;</b> <b>B03.10.04</b>	
<b>B03.01.01;</b> <b>B03.02.01;</b> <b>B03.03.01;</b> <b>B03.04.01;</b> <b>B03.05.01;</b> <b>B03.06.01;</b> <b>B03.07.01;</b> <b>B03.08.01;</b> <b>B03.09.01;</b> <b>B03.10.01;</b>	Signaalcode: VMBO_BB_resultaat_niveau_niet_toegestaan Signaaltekst: Het vakkenpakket bevat resultaten waarvan het niveau niet toegestaan is.
<b>B03.01.10;</b> <b>B03.02.10;</b> <b>B03.03.10;</b> <b>B03.04.10;</b> <b>B03.05.10;</b> <b>B03.06.10;</b> <b>B03.07.10;</b> <b>B03.08.10;</b> <b>B03.09.10;</b> <b>B03.10.10</b>	Signaalcode: VMBO_KB_resultaat_niveau_niet_toegestaan Signaaltekst: Het vakkenpakket bevat resultaten waarvan het niveau niet toegestaan is.
<b>B07.00.01</b>	Signaalcode: VMBO_VO_voorwaarde_rekenen_onjuist Signaaltekst: De vakkencombinatie of bijlage voldoen niet aan de voorwaarde voor rekenen
<b>B07.00.02</b>	Signaalcode: VMBO_VAVO_voorwaarde_rekenen_onjuist Signaaltekst: De vakkencombinatie of bijlage voldoen niet aan de voorwaarde voor rekenen



## 4.2 Koppeling met opleiding

Hieronder wordt aangegeven welke hoofdregel gecontroleerd wordt bij elk profiel.

<b>Profiel</b>	<b>Opleidings-codes</b>	<b>Uit te voeren vakkenpakketcontrole regel:</b>
VMBO-BB bouwen, wonen en interieur en LWOO-BB bouwen, wonen en interieur	6011 6055	B03.01.01 vakkenpakketen VMBO-BB bouwen, wonen en interieur
VMBO-KB bouwen, wonen en interieur en LWOO-KB bouwen, wonen en interieur	6021 6065	B03.01.10 vakkenpakketen VMBO-KB bouwen, wonen en interieur
VMBO-BB produceren, installeren en energie LWOO-BB produceren, installeren en energie	6111 6155	B03.02.01 vakkenpakketen VMBO-BB produceren, installeren en energie
VMBO-KB produceren, installeren en energie LWOO-KB produceren, installeren en energie	6121 6165	B03.02.10 vakkenpakketen VMBO-KB produceren, installeren en energie
VMBO-BB mobiliteit en transport LWOO-BB mobiliteit en transport	6211 6255	B03.03.01 vakkenpakketen VMBO-BB mobiliteit en transport
VMBO-KB mobiliteit en transport LWOO-KB mobiliteit en transport	6221 6265	B03.03.10 vakkenpakketen VMBO-KB mobiliteit en transport
VMBO-BB media, vormgeving en ICT LWOO-BB media, vormgeving en ICT	6311 6355	B03.04.01 vakkenpakketen VMBO-BB media, vormgeving en ICT
VMBO-KB media, vormgeving en ICT LWOO-KB media, vormgeving en ICT	6321 6365	B03.04.10 vakkenpakketen VMBO-KB media, vormgeving en ICT
VMBO-BB maritiem en techniek LWOO-BB maritiem en techniek	6811 6855	B03.05.01 vakkenpakketen VMBO-BB maritiem en techniek
VMBO-KB maritiem en techniek LWOO-KB maritiem en techniek	6821 6865	B03.05.10 vakkenpakketen VMBO-KB maritiem en techniek
VMBO-BB zorg en welzijn LWOO-BB zorg en welzijn	6611 6655	B03.06.01 vakkenpakketen VMBO-BB zorg en welzijn
VMBO-KB zorg en welzijn LWOO-KB zorg en welzijn	6621 6665	B03.06.10 vakkenpakketen VMBO-KB zorg en welzijn
VMBO-BB economie en ondernemen LWOO-BB economie en ondernemen	6411 6455	B03.07.01 vakkenpakketen VMBO-BB economie en ondernemen
VMBO-KB economie en ondernemen LWOO-KB economie en ondernemen	6421 6465	B03.07.10 vakkenpakketen VMBO-KB economie en ondernemen
VMBO-BB horeca, bakkerij en recreatie LWOO-BB horeca, bakkerij en recreatie	6511 6555	B03.08.01 vakkenpakketen VMBO-BB horeca, bakkerij en recreatie





VMBO-KB horeca, bakkerij en recreatie	6521	B03.08.10 vakkenpakketeisen VMBO-KB horeca, bakkerij en recreatie
LWOO-KB horeca, bakkerij en recreatie	6565	
VMBO-BB groen	6711	B03.09.01 vakkenpakketeisen VMBO-BB groen
LWOO-BB groen	6755	
VMBO-KB groen	6721	B03.09.10 vakkenpakketeisen VMBO-KB groen
LWOO-KB groen	6765	
VMBO-BB dienstverlening en producten	6911	B03.10.01 vakkenpakketeisen VMBO-BB dienstverlening en producten
LWOO-BB dienstverlening en producten	6955	
VMBO-KB dienstverlening en producten	6921	B03.10.10 vakkenpakketeisen VMBO-KB dienstverlening en producten
LWOO-KB dienstverlening en producten	6965	
VMBO BB LWT bouwen, wonen en interieur	7011	B03.01.20 vakkenpakketeisen VMBO-BB LWT boiuwen, wonen en interieur
LWOO BB LWT bouwen, wonen en interieur	7055	
VMBO BB LWT produceren, installeren en energie	7111	B03.02.20 vakkenpakketeisen VMBO-BB LWT produceren, installeren en energie
LWOO BB LWT produceren, installeren en energie	7155	
VMBO BB LWT mobiliteit en transport	7211	B03.03.20 vakkenpakketeisen VMBO-BB LWT mobiliteit en transport
LWOO BB LWT mobiliteit en transport	7255	
VMBO BB LWT media, vormgeving en ict	7311	B03.04.20 vakkenpakketeisen VMBO-BB LWT media, vormgeving en ict
LWOO BB LWT media, vormgeving en ict	7355	
VMBO BB LWT economie en ondernemen	7411	B03.07.20 vakkenpakketeisen VMBO-BB LWT economie en ondernemen
LWOO BB LWT economie en ondernemen	7455	
VMBO BB LWT horeca, bakkerij en recreatie	7511	B03.08.20 vakkenpakketeisen VMBO-BB LWT horeca, bakkerij en recreatie
LWOO BB LWT horeca, bakkerij en recreatie	7555	
VMBO BB LWT zorg en welzijn	7611	B03.06.20 vakkenpakketeisen VMBO-BB LWT zorg en welzijn
LWOO BB LWT zorg en welzijn	7655	
VMBO BB LWT groen	7711	B03.09.20 vakkenpakketeisen VMBO-BB LWT groen
LWOO BB LWT groen	7755	
VMBO BB LWT maritiem en techniek	7811	B03.05.20 vakkenpakketeisen VMBO-BB LWT maritiem en techniek
LWOO BB LWT maritiem en techniek	7855	
VMBO BB LWT dienstverlening en producten	7911	B03.10.20 vakkenpakketeisen VMBO-BB LWT dienstverlening en producten
LWOO BB LWT dienstverlening en producten	7955	

Er wordt geen vakkenpakketcontrole uitgevoerd voor elke opleiding van het niveau VMBO-BB of VMBO-KB die niet in deze lijst genoemd is.



### 4.3 Diagrammen VMBO-BB/ -KB

#### 4.3.1 VMBO-BB LWT Bouwen, Wonen en Interieur

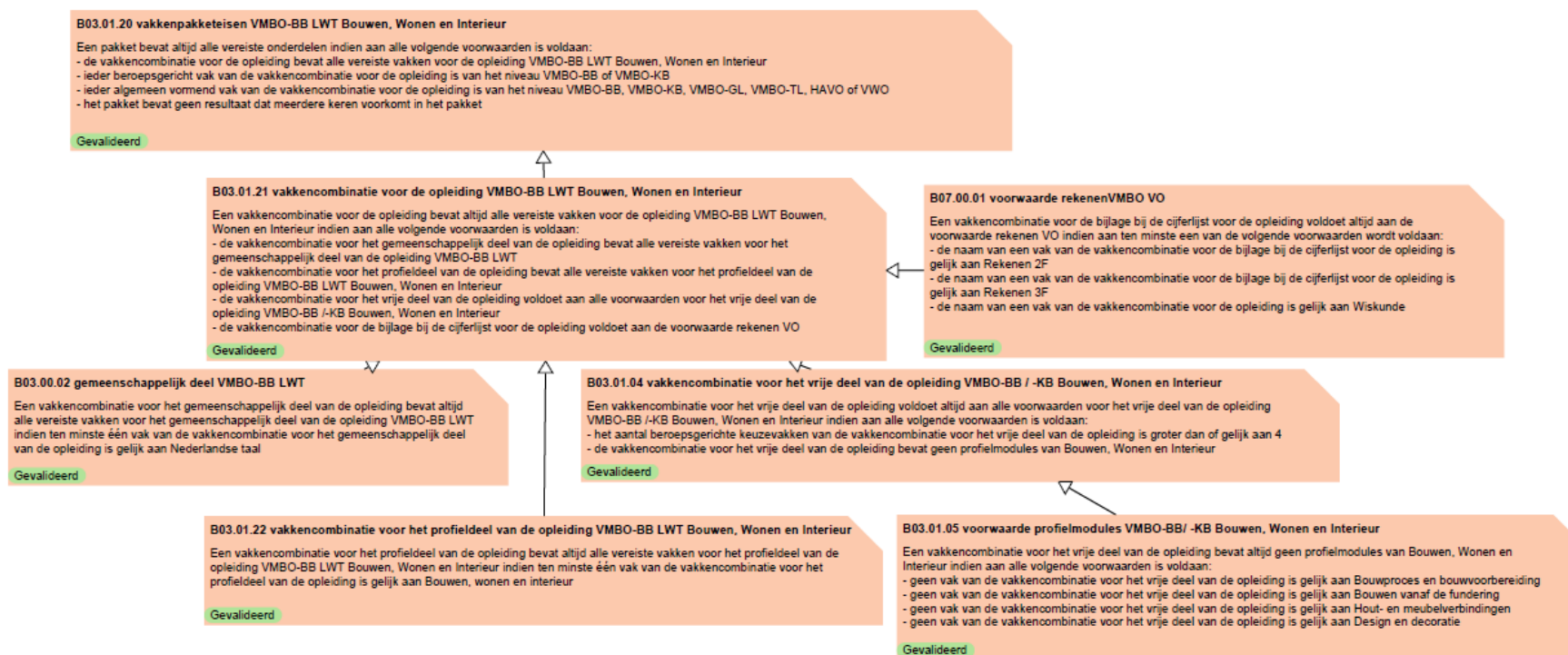



### 4.3.2 VMBO-BB Bouwen, Wonen en Interieur

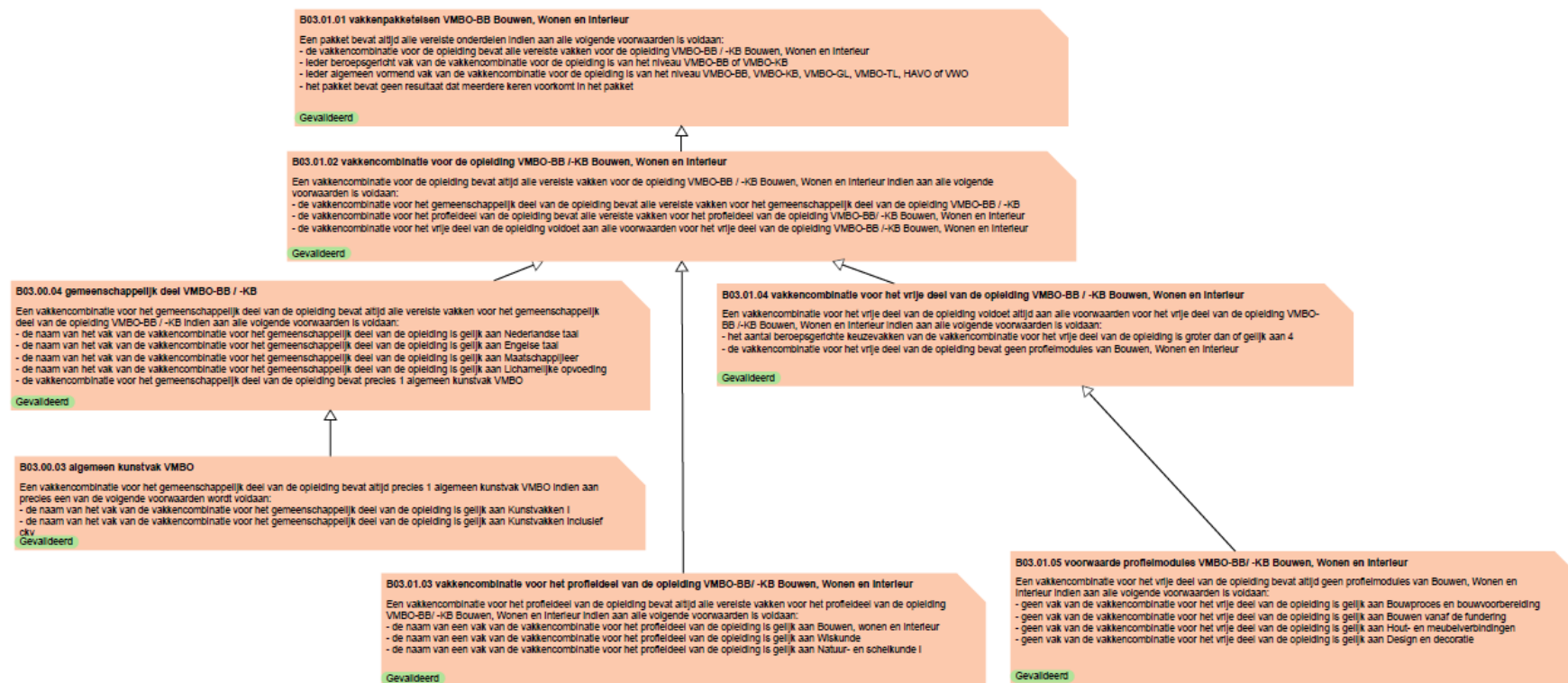



### 4.3.3 VMBO-KB Bouwen, Wonen en Interieur

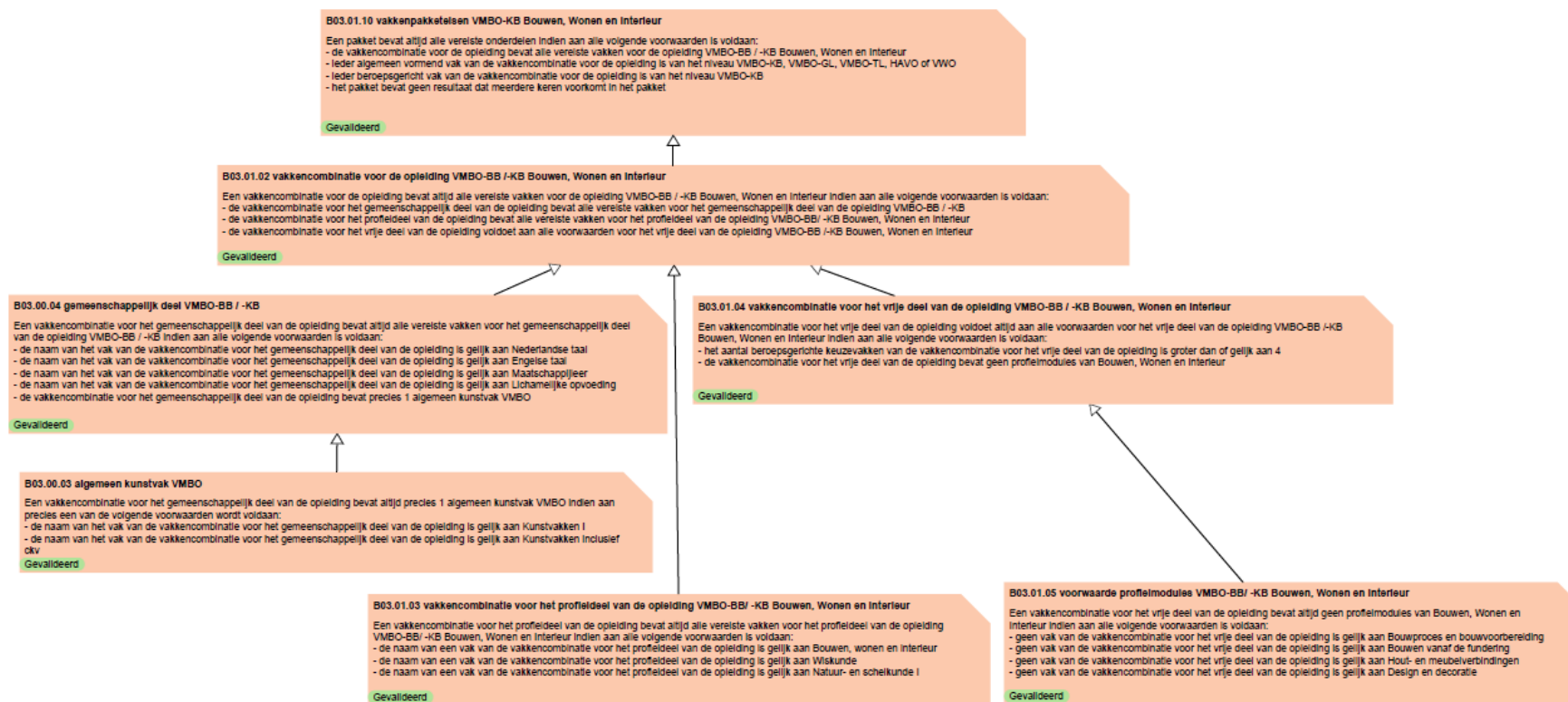



### 4.3.4 VMBO-BB LWT Produceren, Installeren en Energie

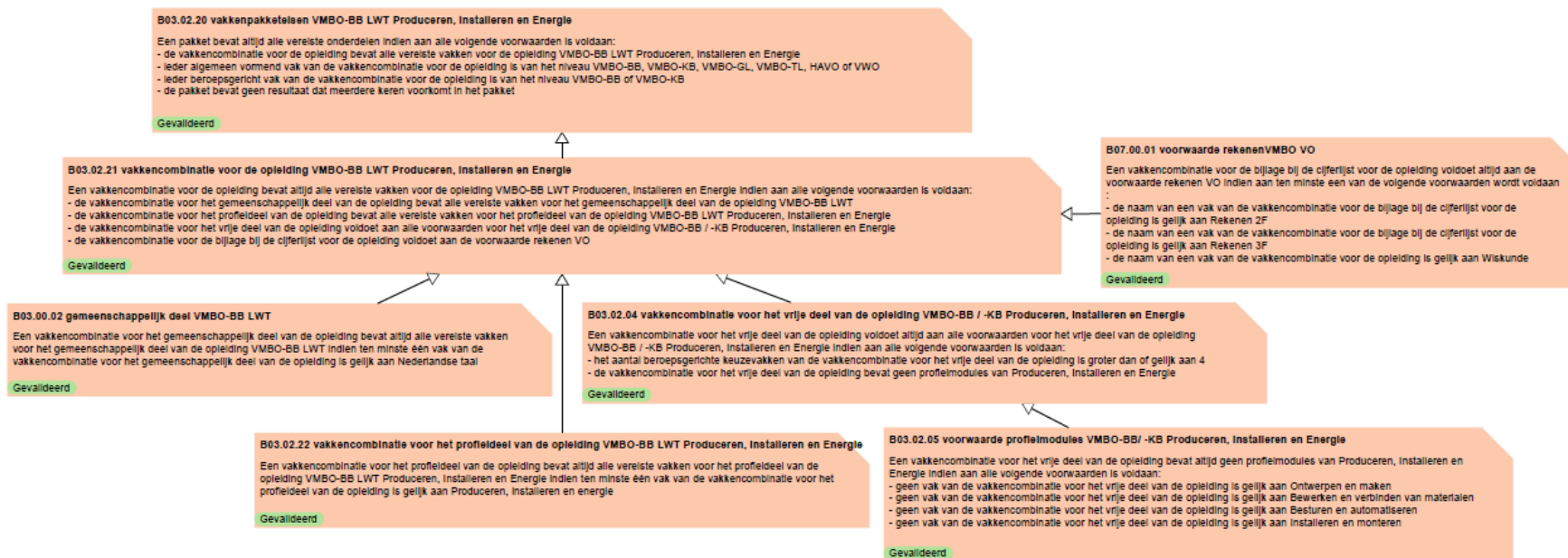



### 4.3.5 VMBO-BB Producteren, Installeren en Energie

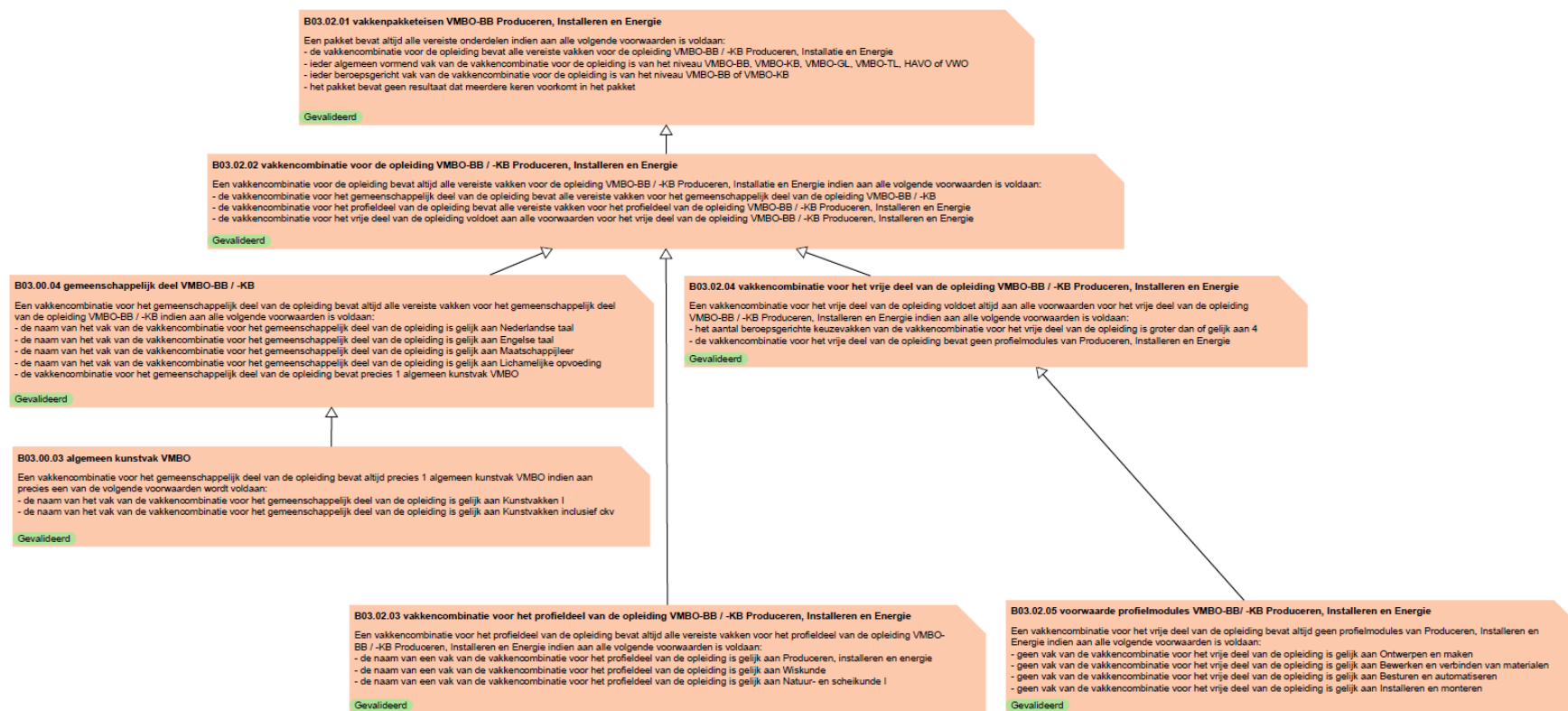



### 4.3.6 VMBO-KB Producteren, Installeren en Energie

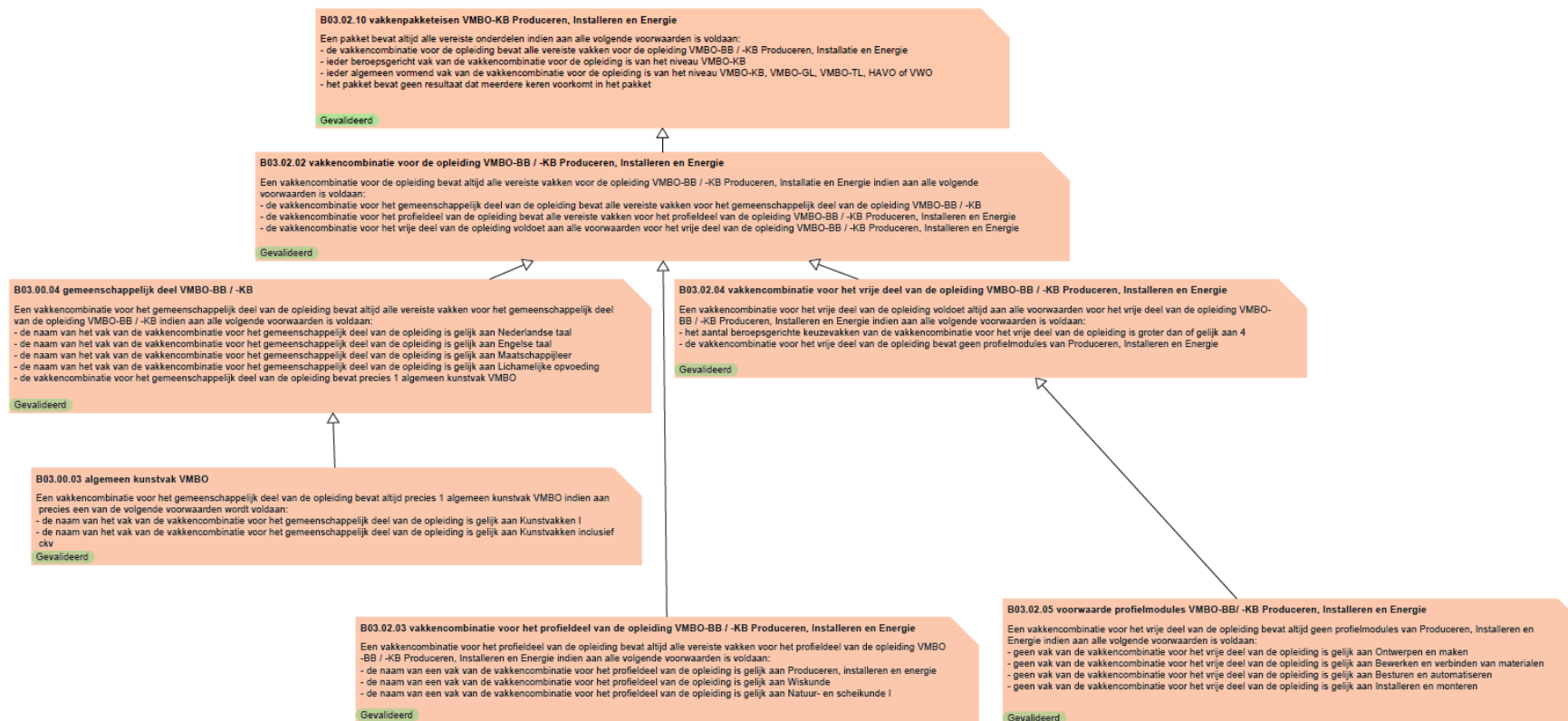



### 4.3.7 VMBO-BB LWT Mobiliteit en Transport

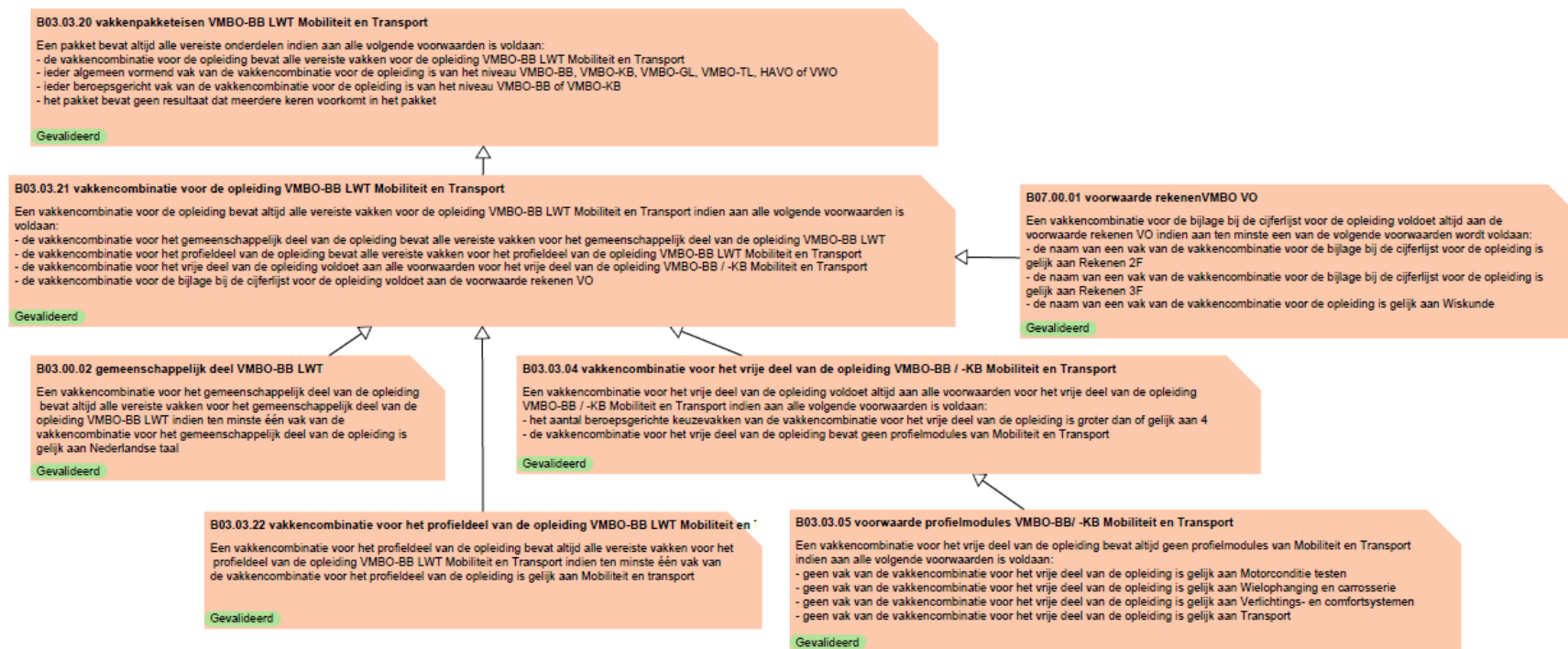





### 4.3.8 VMBO-BB Mobiliteit en Transport

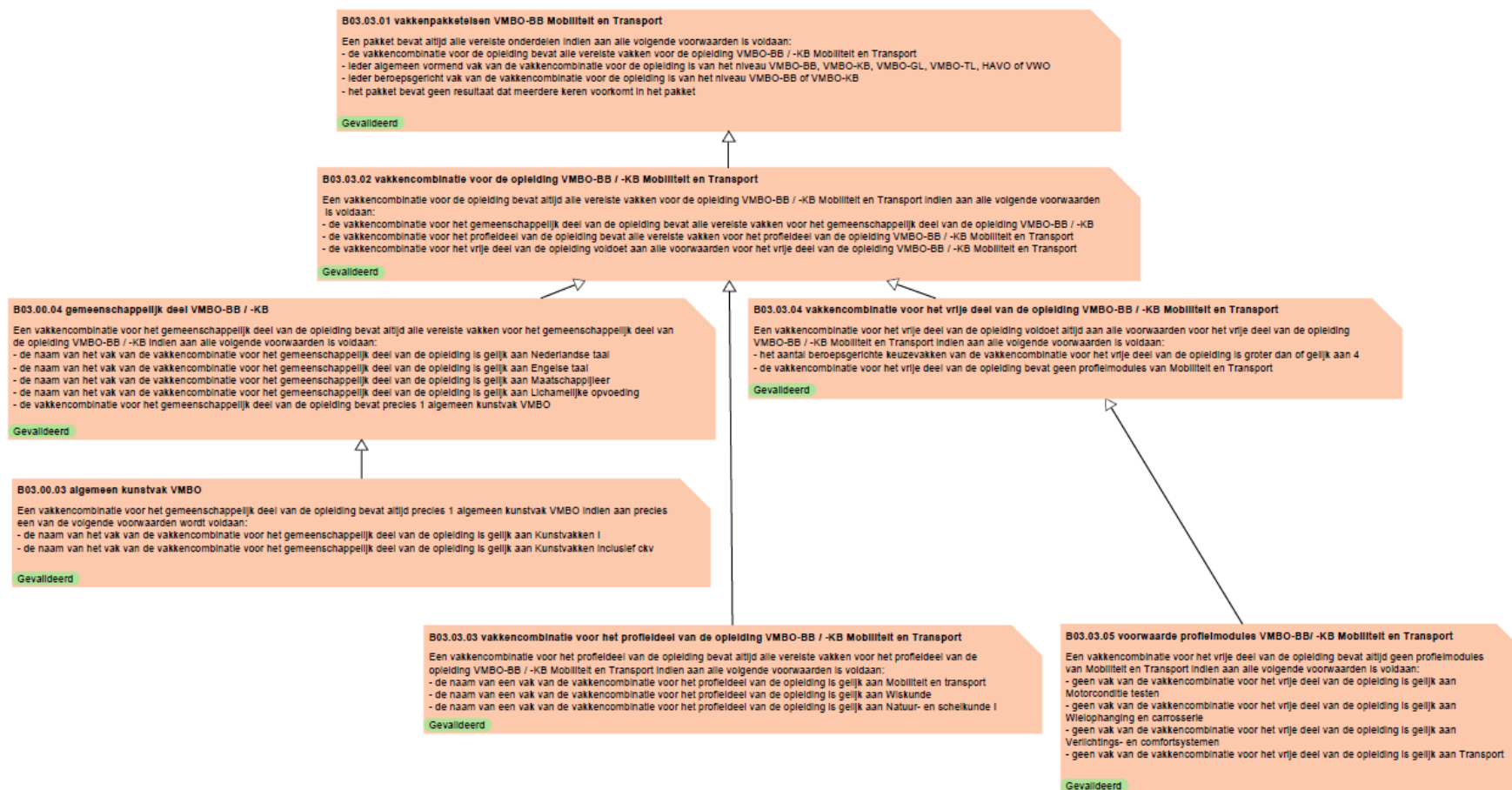



### 4.3.9 VMBO-KB Mobiliteit en Transport

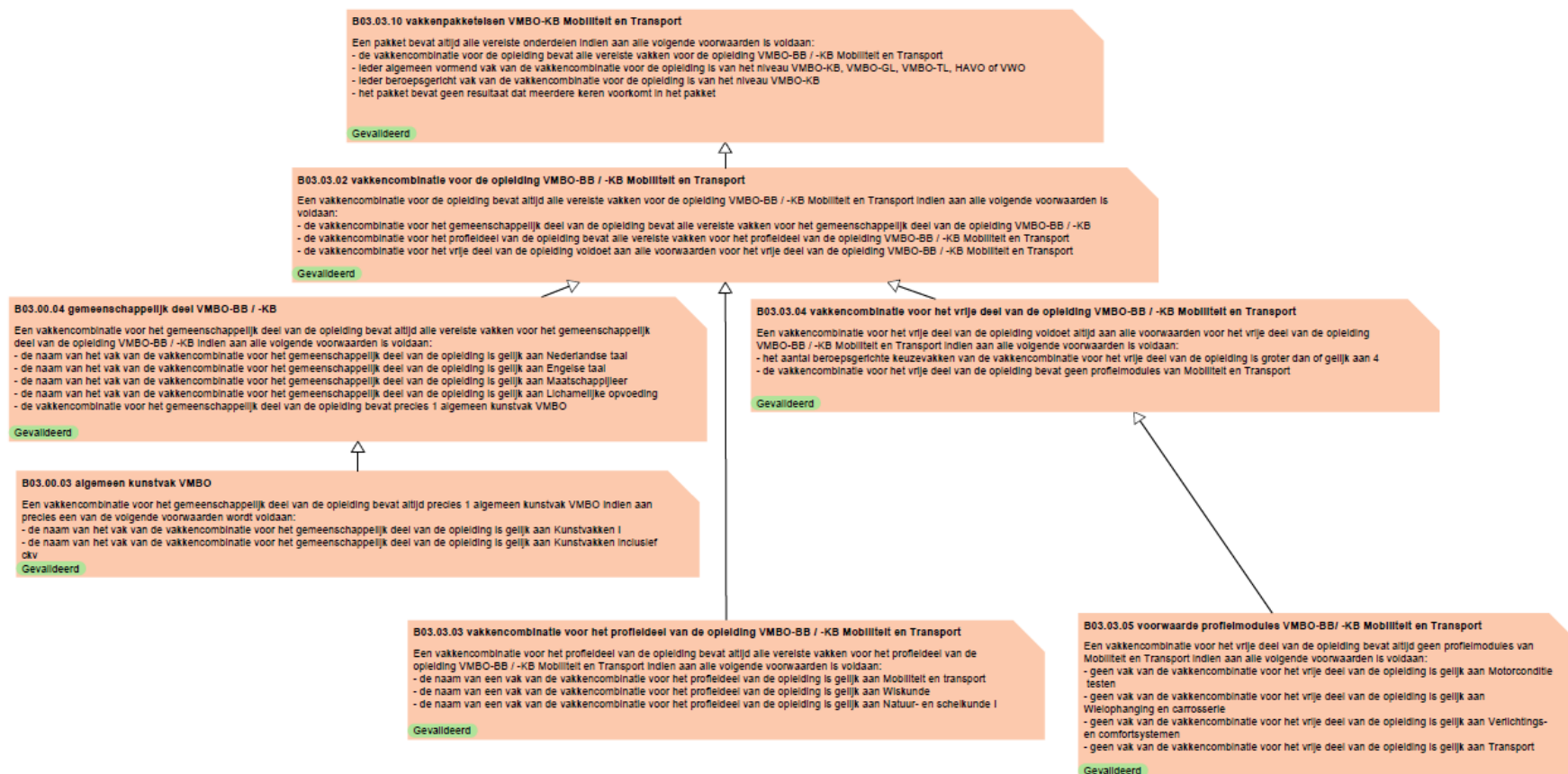



### 4.3.10 VMBO-BB LWT Media, Vormgeving en ICT

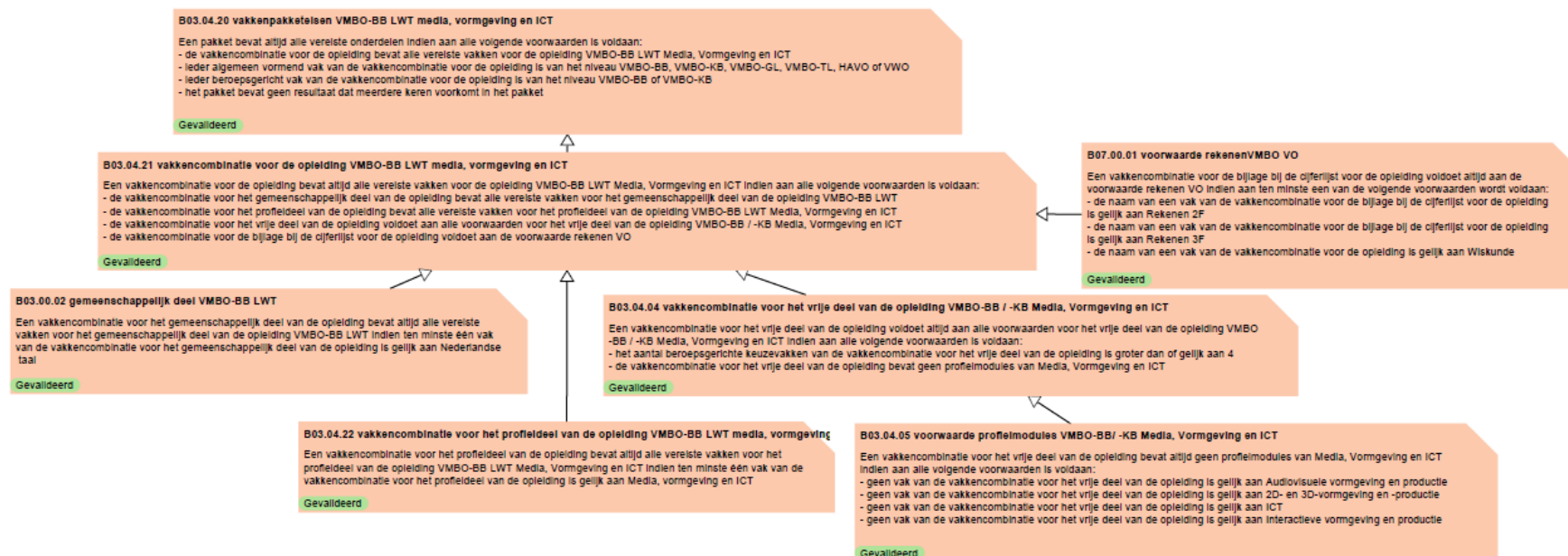



### 4.3.11 VMBO-BB Media, Vormgeving en ICT

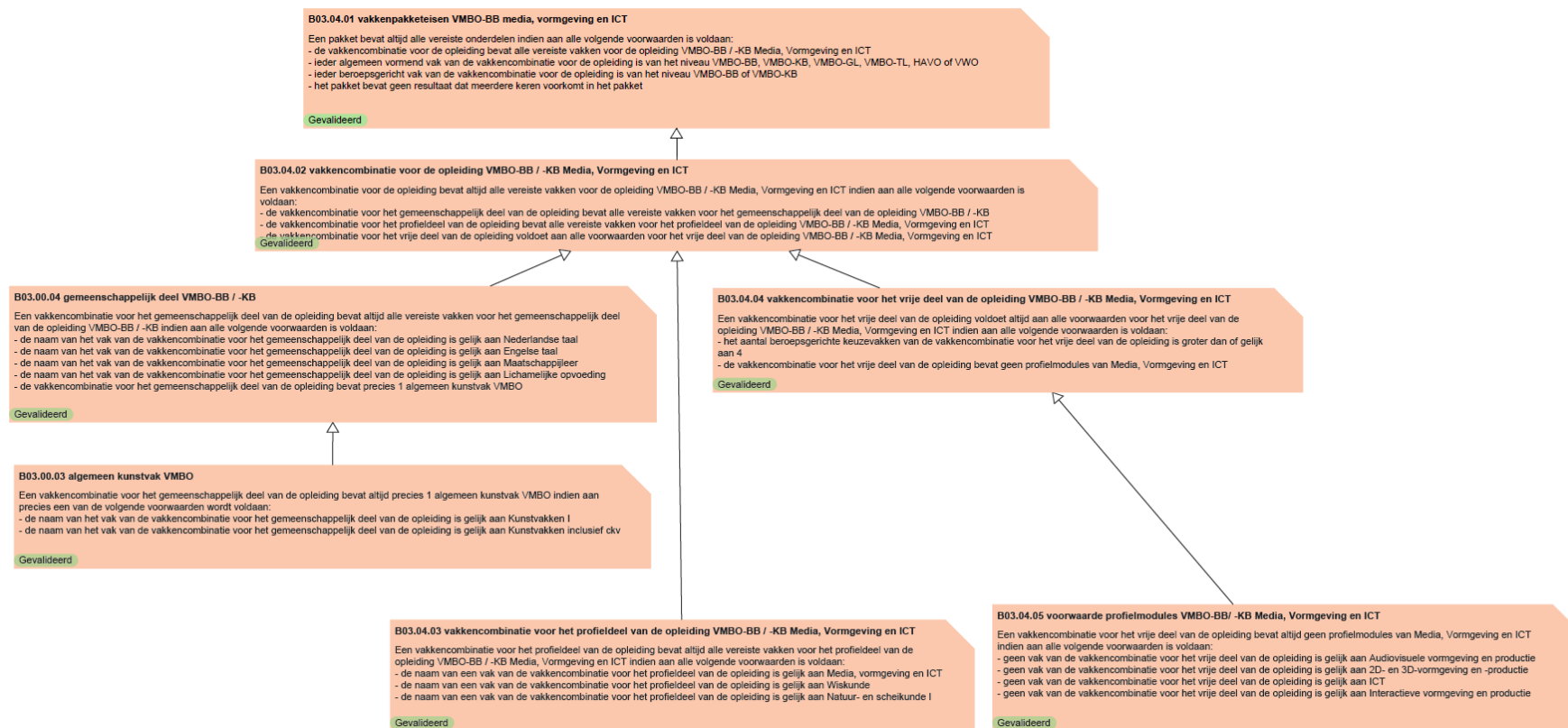



### 4.3.12 VMBO-KB Media, Vormgeving en ICT

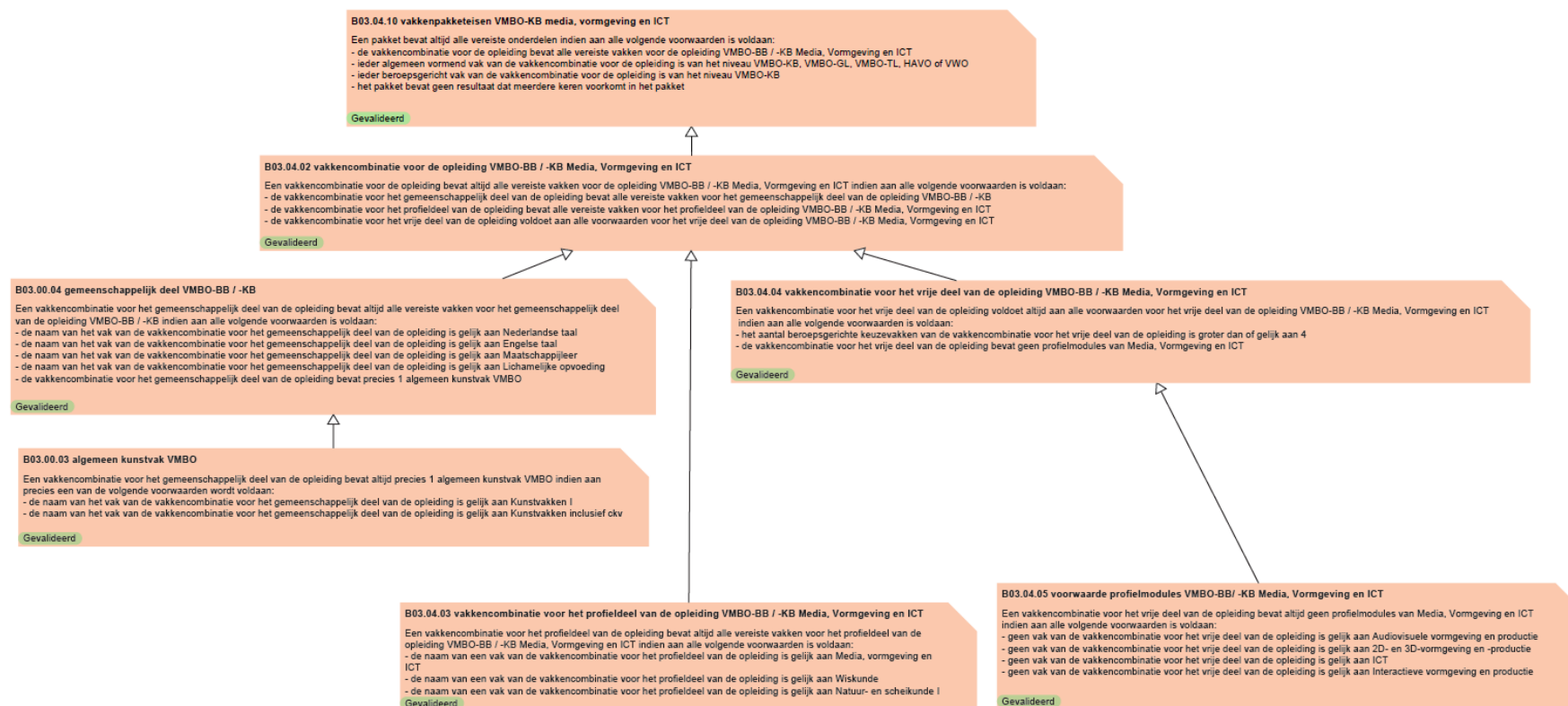



### 4.3.13 VMBO-BB LWT Maritiem en Techniek

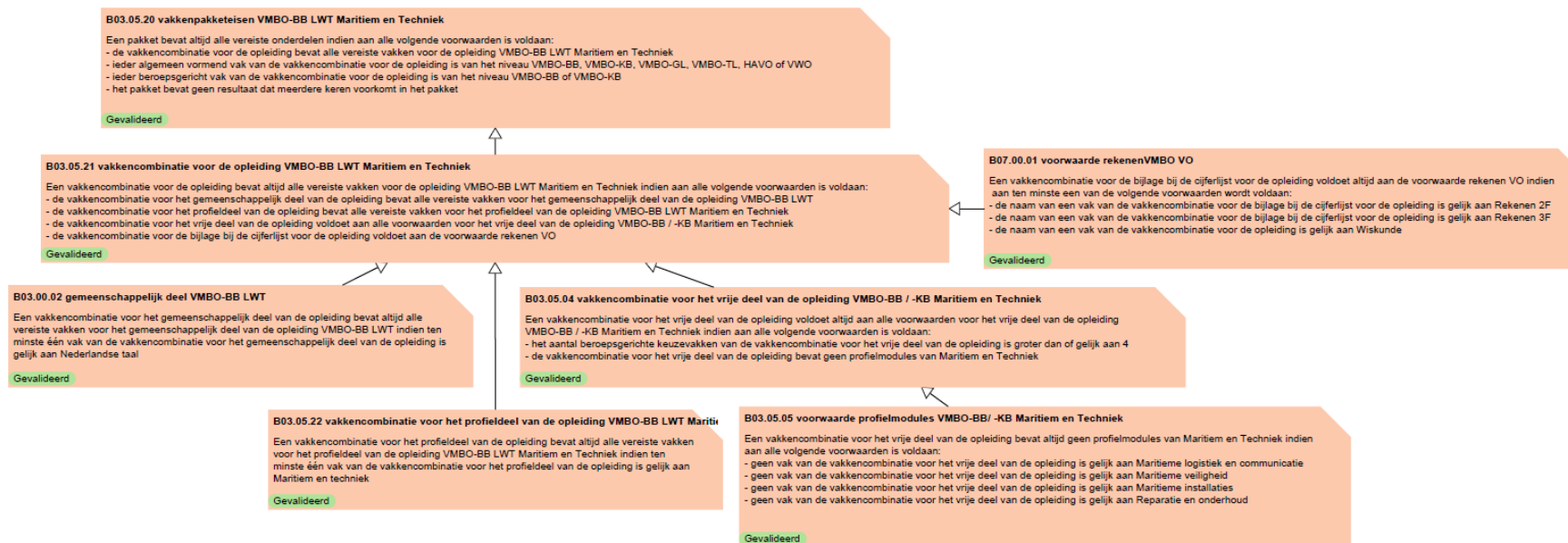



### 4.3.14 VMBO-BB Maritiem en Techniek

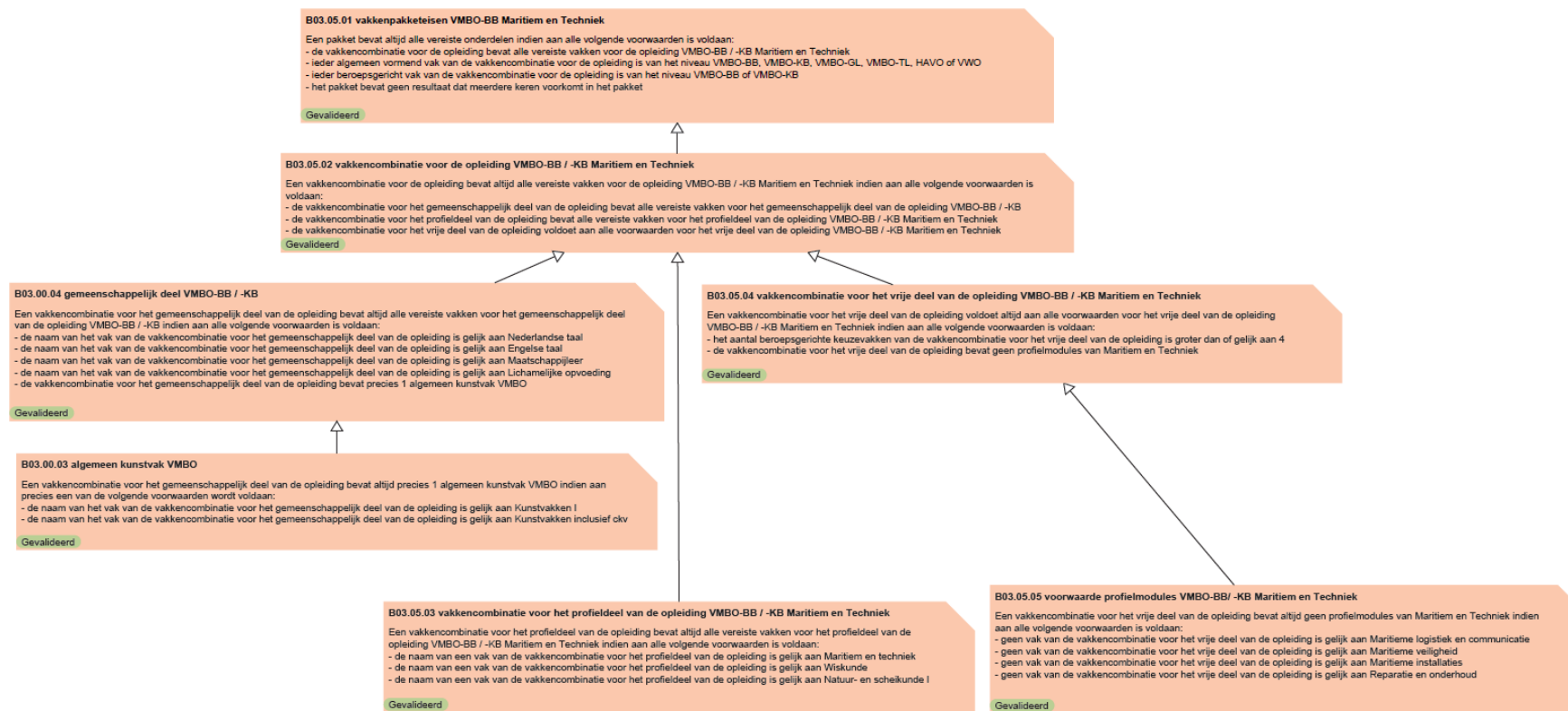



### 4.3.15 VMBO-KB Maritiem en Techniek

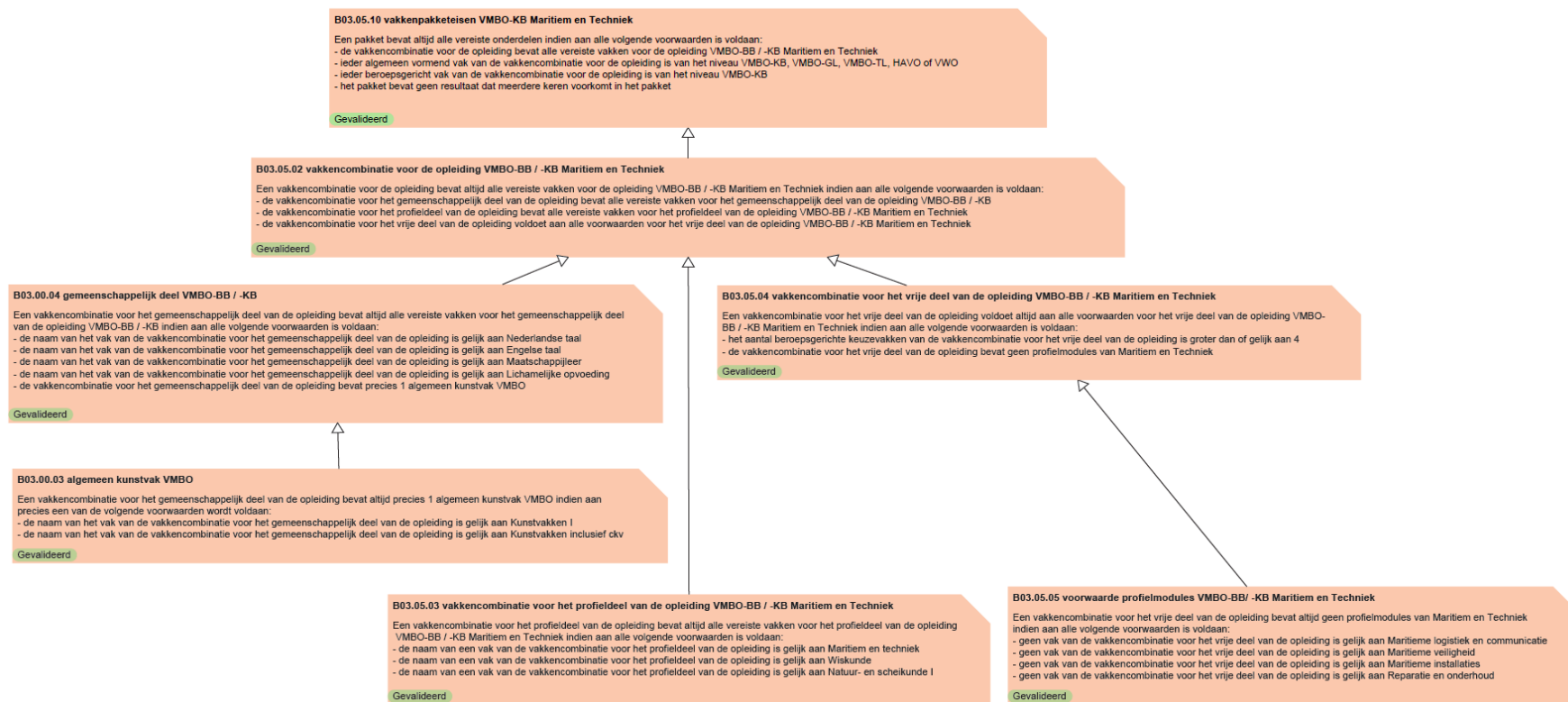





### 4.3.16 VMBO-BB LWT Zorg en Welzijn

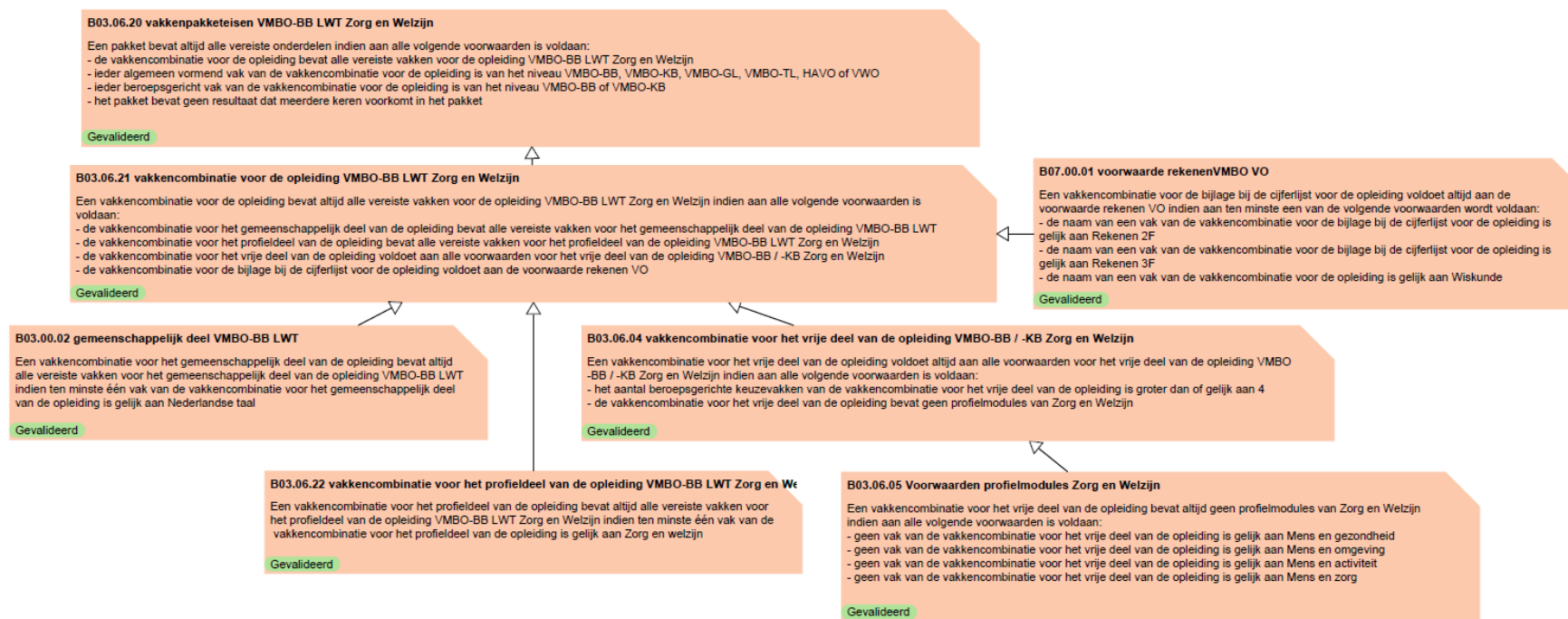



### 4.3.17 VMBO-BB Zorg en Welzijn

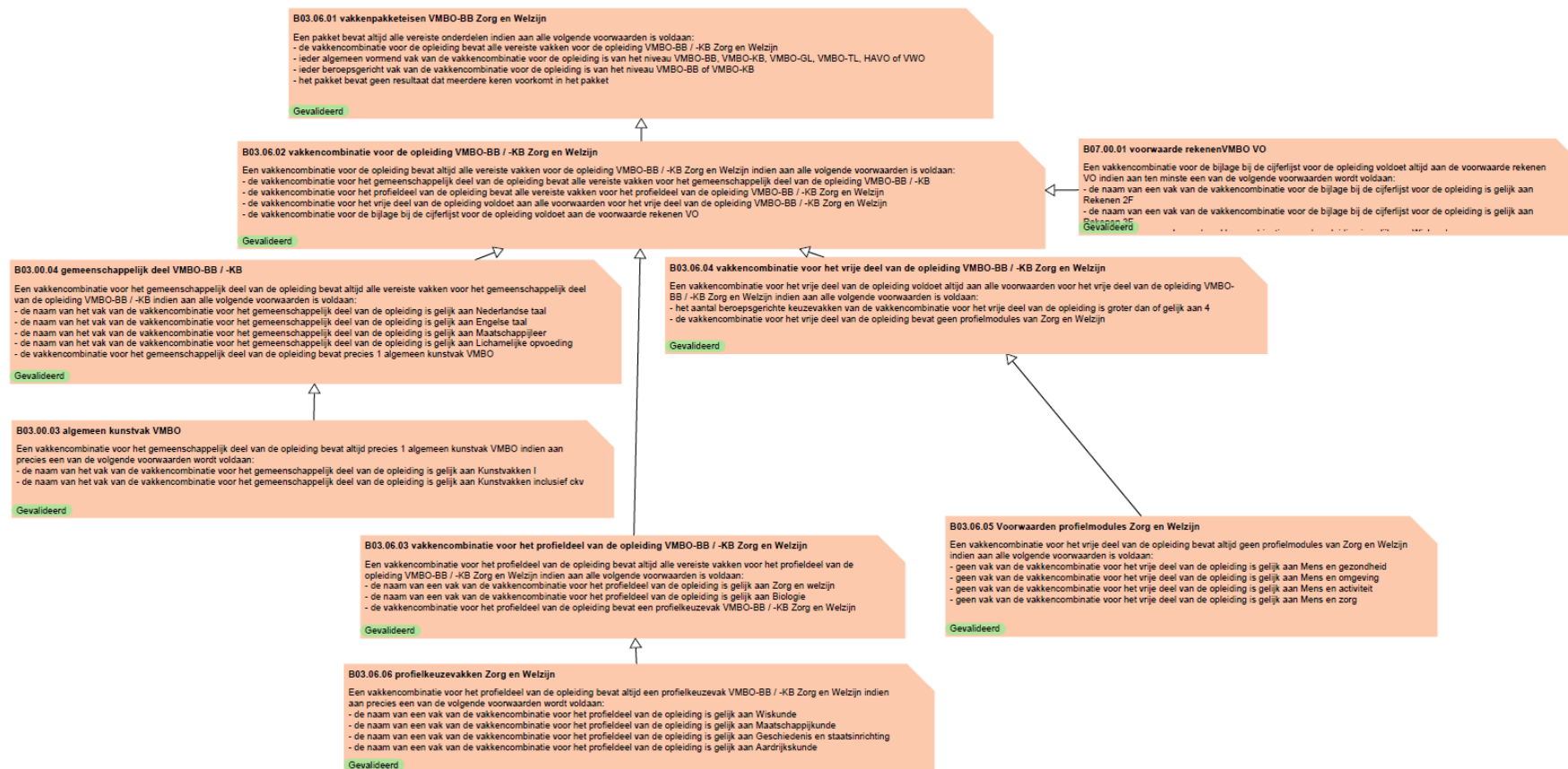



### 4.3.18 VMBO-KB Zorg en Welzijn

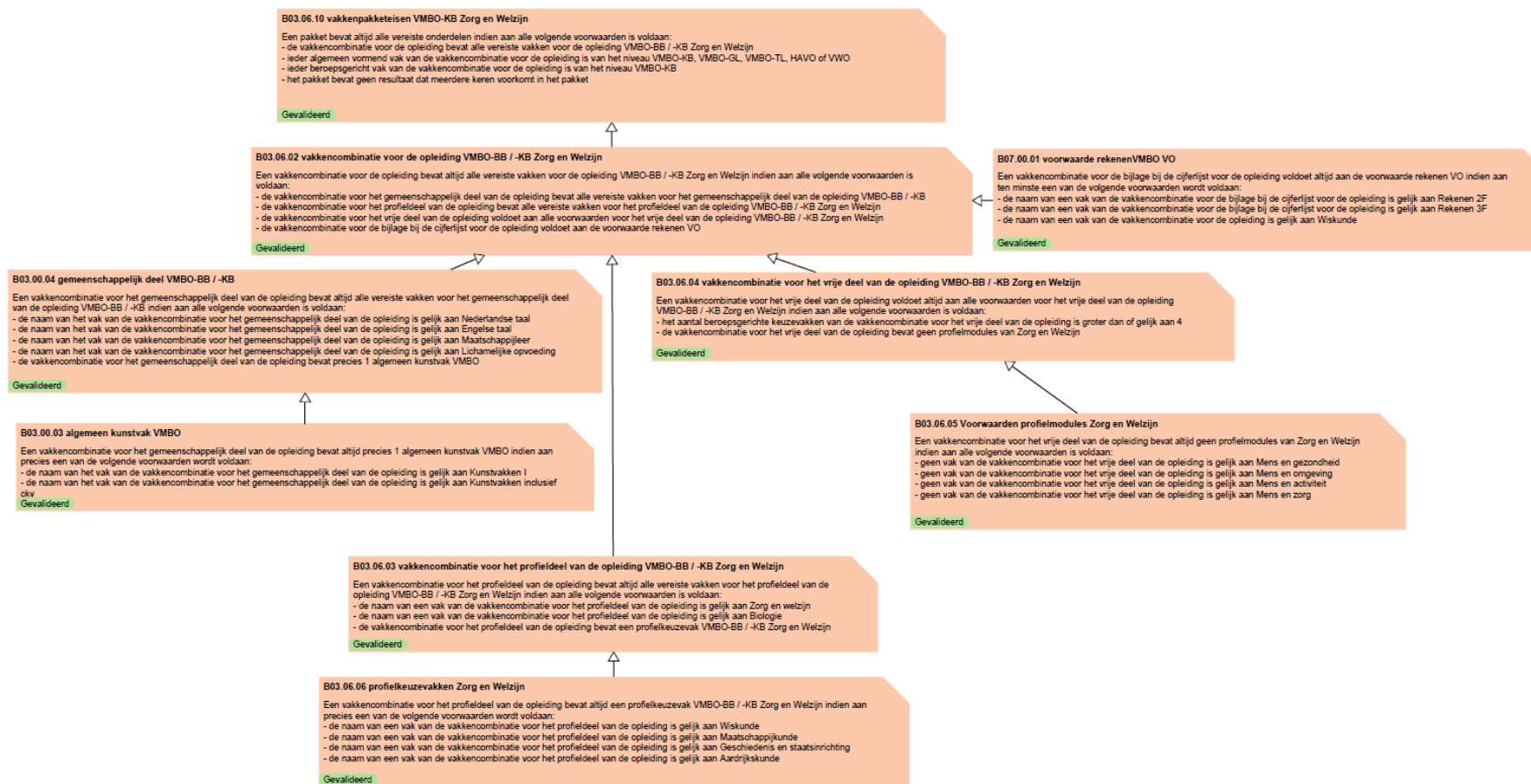



### 4.3.19 VMBO-BB LWT Economie en Ondernemen

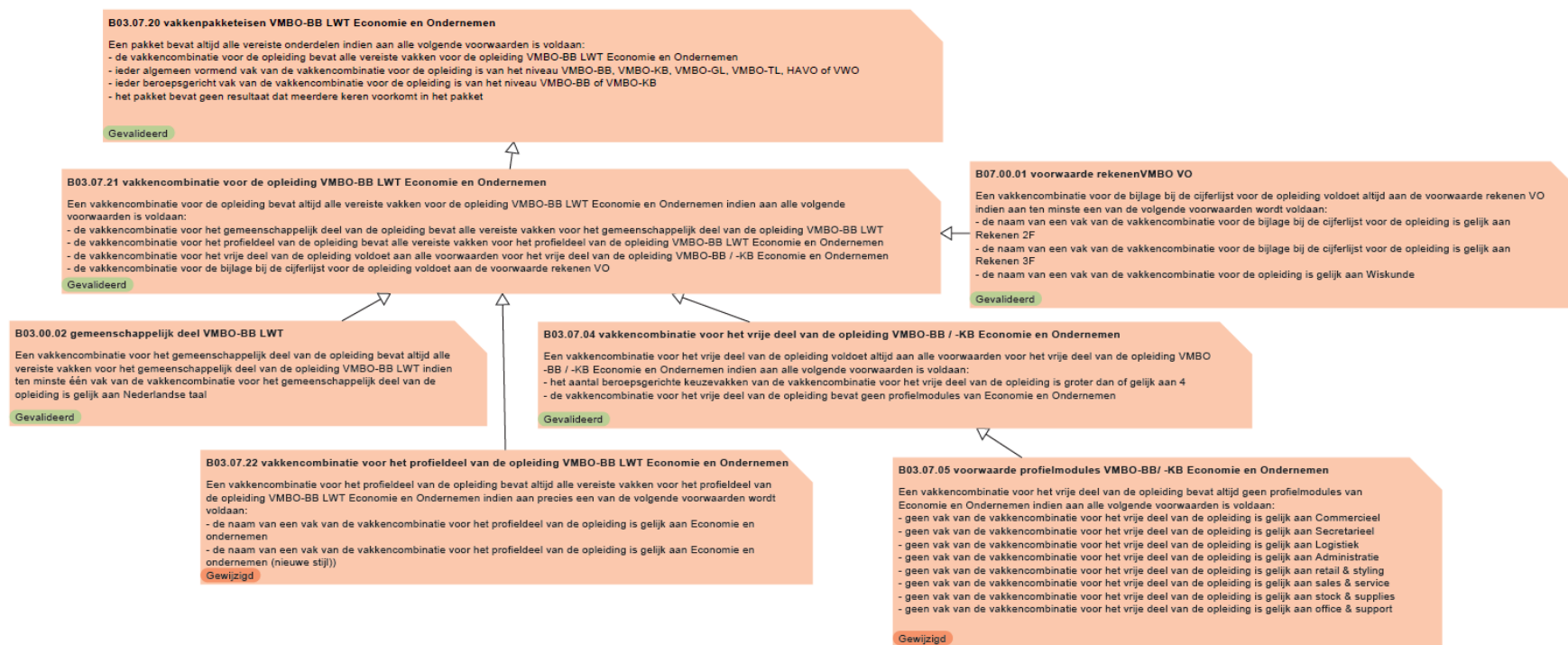



### 4.3.20 VMBO-BB Economie en Ondernemen





### 4.3.21 VMBO-KB Economie en Ondernemen





### 4.3.22 VMBO-BB LWT Horeca, Bakkerij en Recreatie

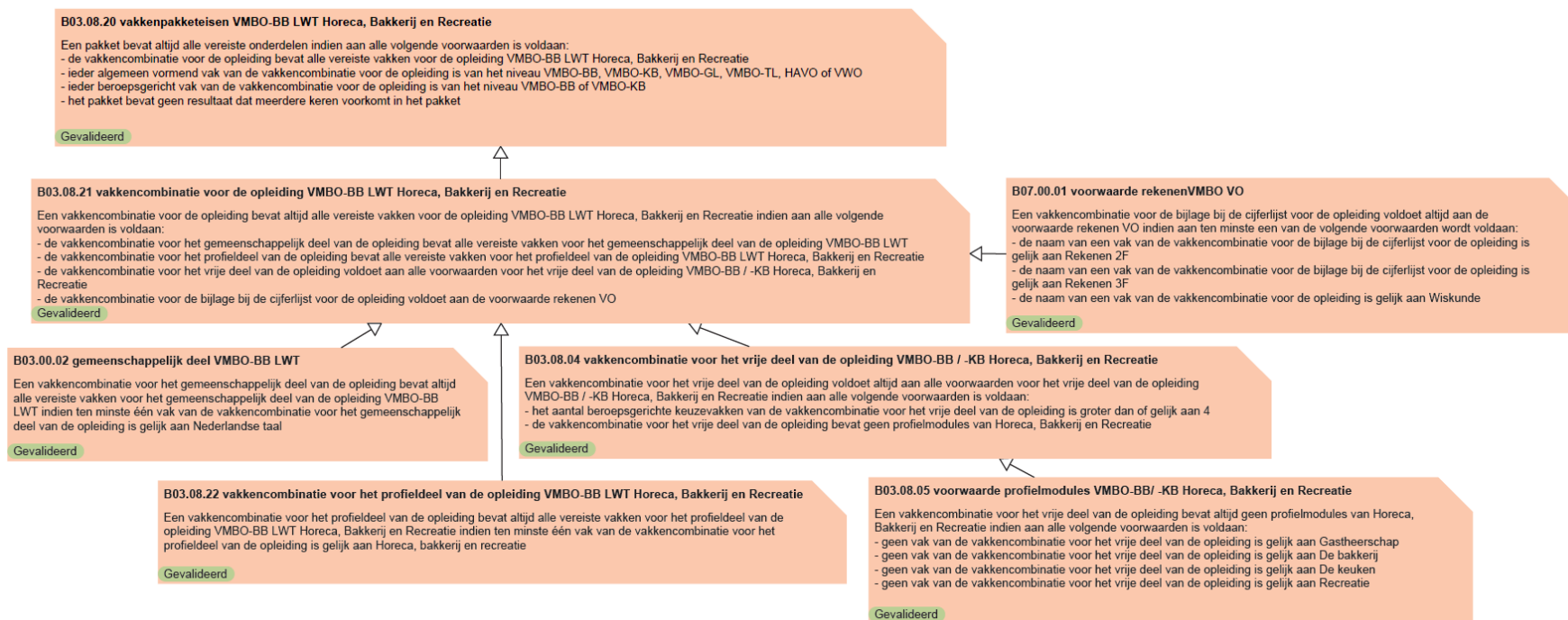



### 4.3.23 VMBO-BB Horeca, Bakkerij en Recreatie







### 4.3.24 VMBO-KB Horeca, Bakkerij en Recreatie

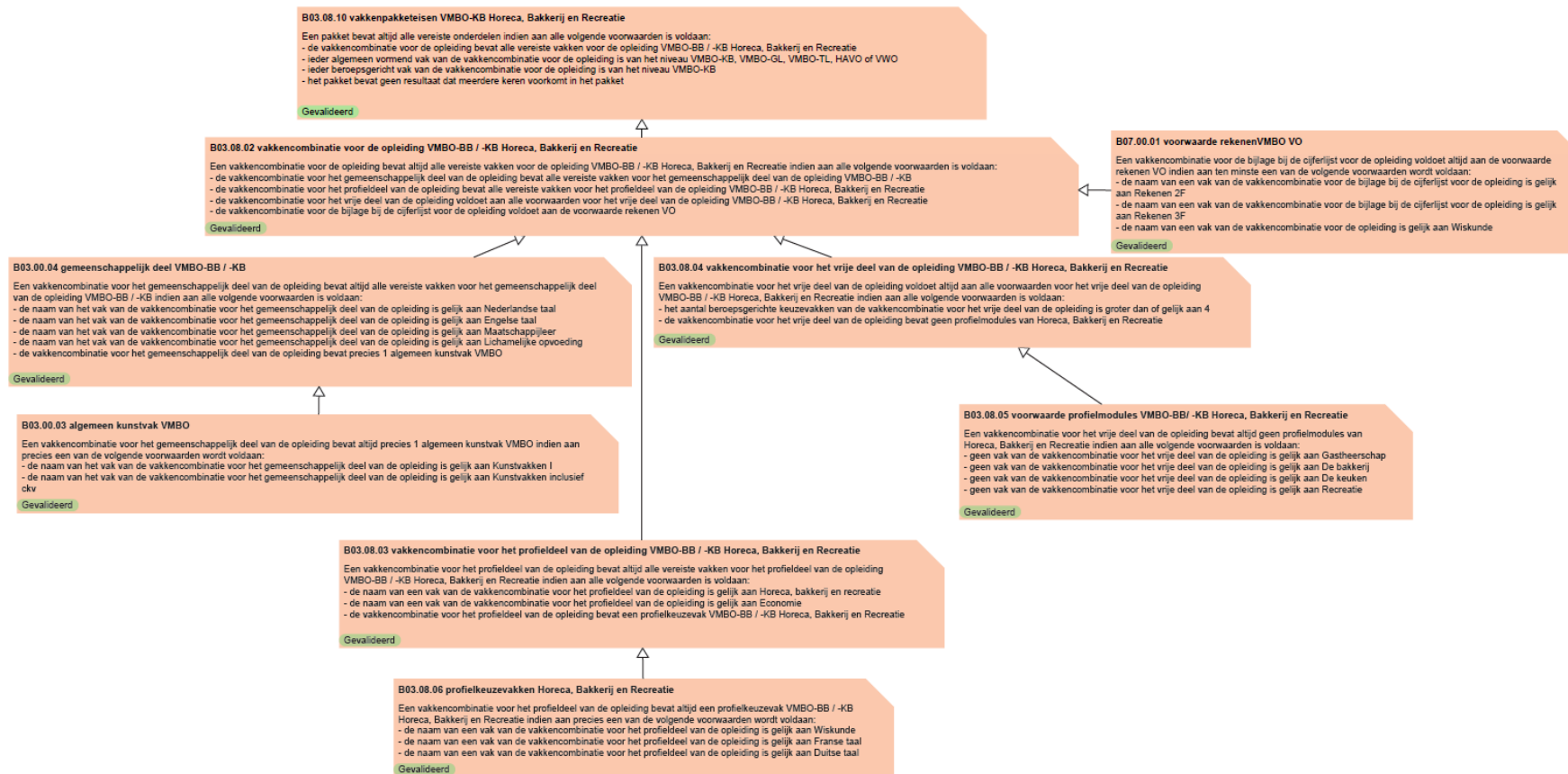



### 4.3.25 VMBO-BB LWT Groen

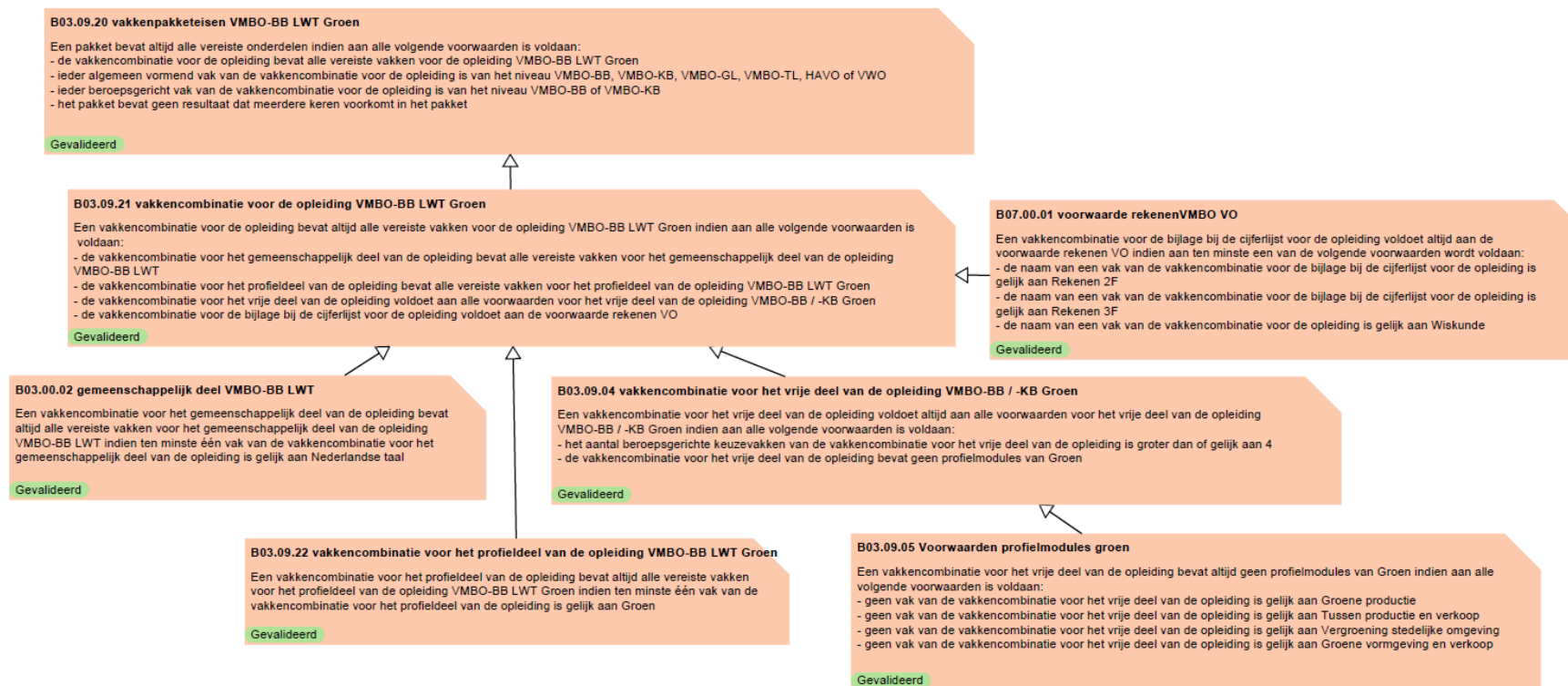



### 4.3.26 VMBO-BB Groen





### 4.3.27 VMBO-KB Groen





## 4.3.28 VMBO-BB LWT Dienstverlening en Producten

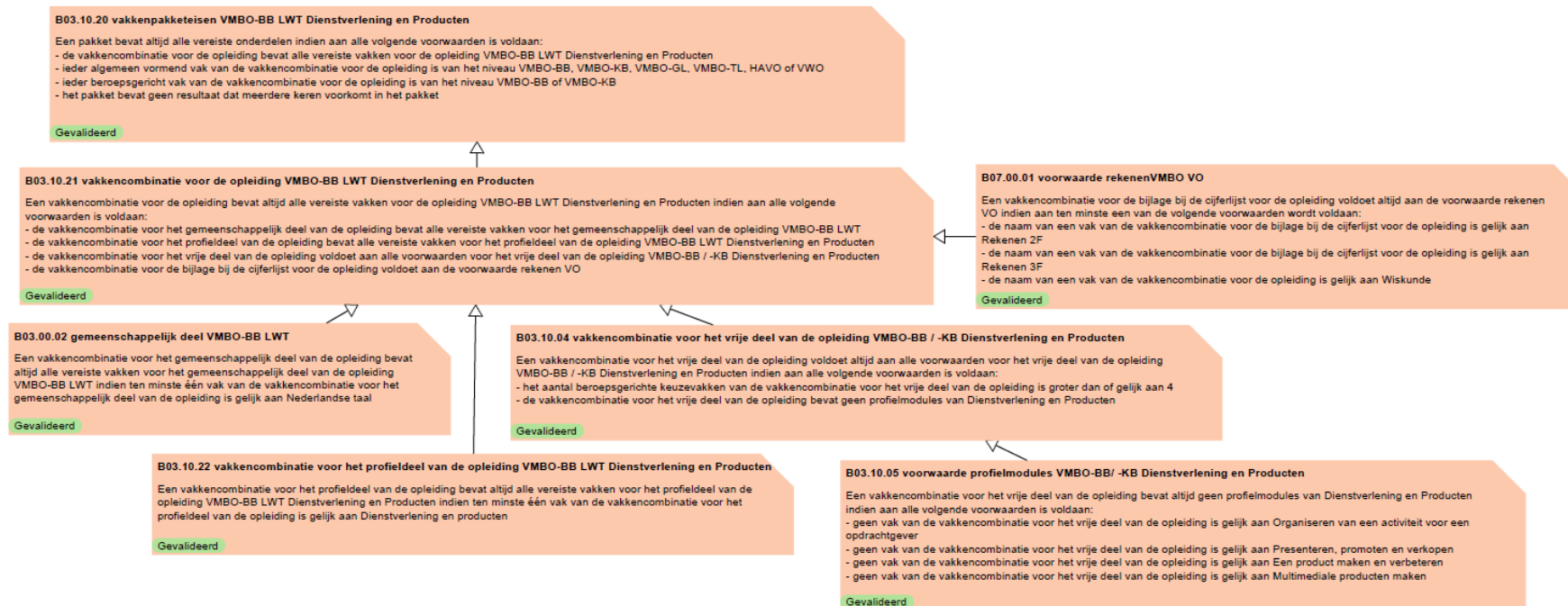



### 4.3.29 VMBO-BB Dienstverlening en Producten

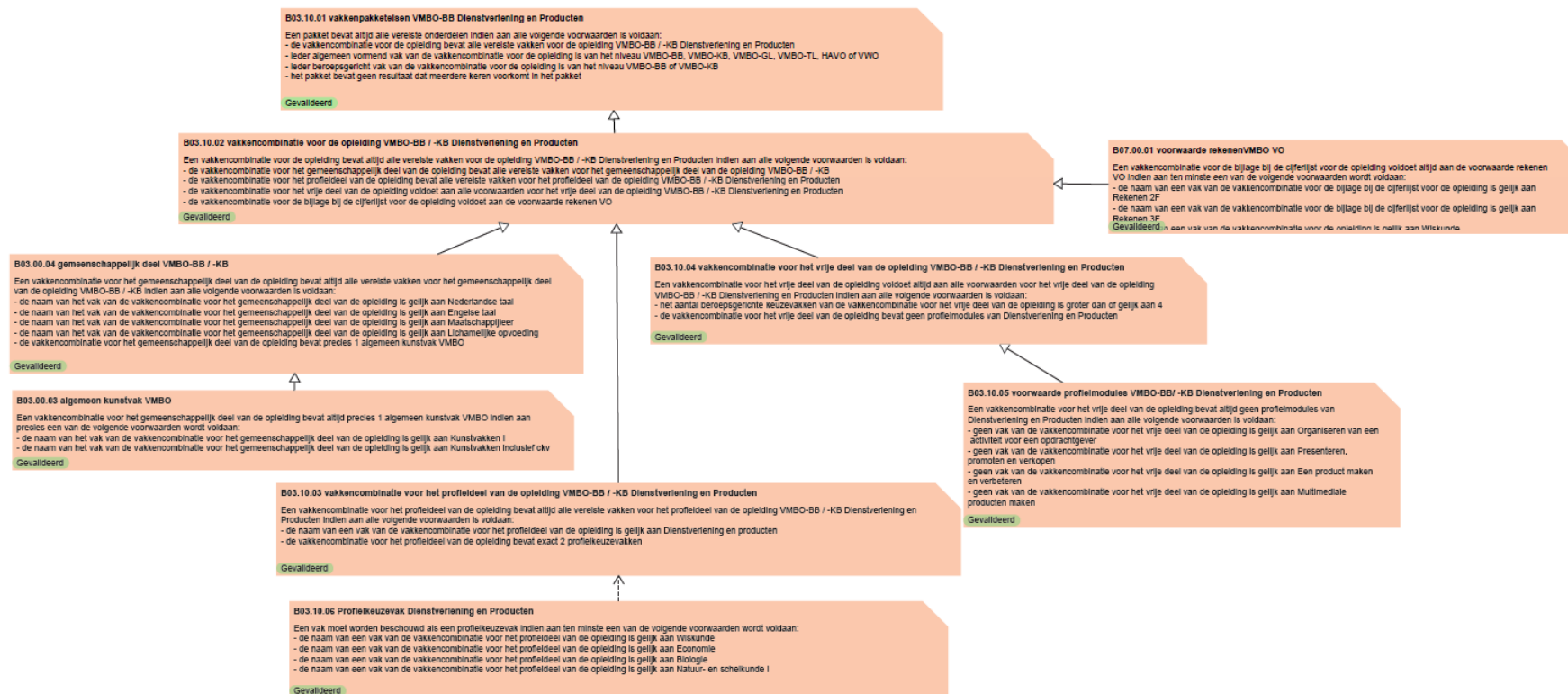



### 4.3.30 VMBO-KB Dienstverlening en Producten

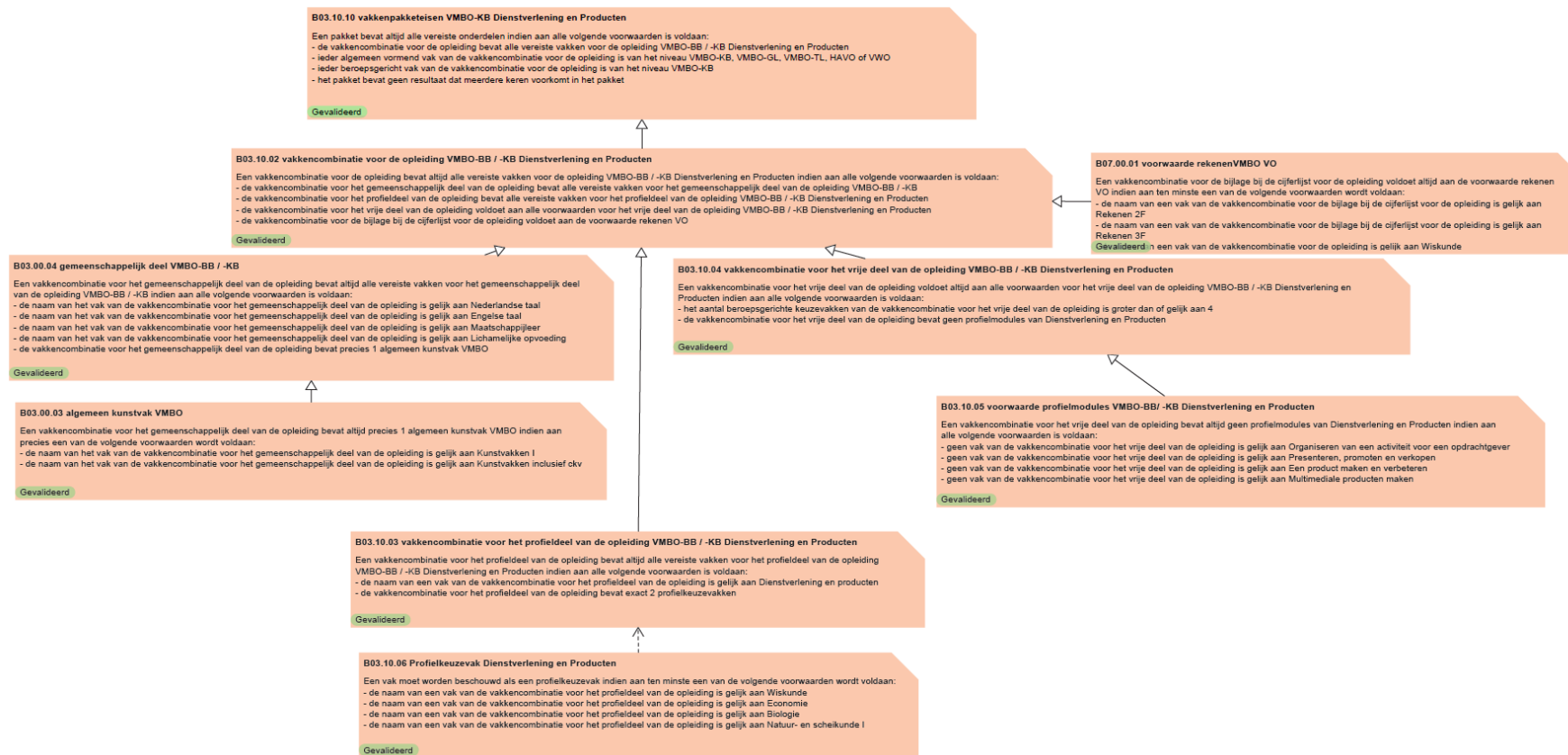



#### 4.4 Bedrijfsregels vakkenpakketcontrole VMBO-BB / -KB

<b>Naam:</b>	<b>B03.00.02 gemeenschappelijk deel VMBO-BB LWT</b>
<b>Regel:</b>	Een vakkencombinatie voor het gemeenschappelijk deel van de opleiding bevat altijd alle vereiste vakken voor het gemeenschappelijk deel van de opleiding VMBO-BB LWT indien ten minste één vak van de vakkencombinatie voor het gemeenschappelijk deel van de opleiding is gelijk aan Nederlandse taal
<b>Status:</b>	Gevalideerd
<b>Begindatum geldigheid:</b>	01-01-2000
<b>Einddatum geldigheid:</b>	
<b>Gebruikt door:</b>	<a href="#">(B03.01.21)</a> <a href="#">(B03.09.21)</a> <a href="#">(B03.04.21)</a> <a href="#">(B03.06.21)</a> <a href="#">(B03.07.21)</a> <a href="#">(B03.03.21)</a> <a href="#">(B03.08.21)</a> <a href="#">(B03.10.21)</a> <a href="#">(B03.02.21)</a> <a href="#">(B03.05.21)</a>

<b>Naam:</b>	<b>B03.00.03 algemeen kunstvak VMBO</b>
<b>Regel:</b>	Een vakkencombinatie voor het gemeenschappelijk deel van de opleiding bevat altijd precies 1 algemeen kunstvak VMBO indien aan precies een van de volgende voorwaarden wordt voldaan: - de naam van het vak van de vakkencombinatie voor het gemeenschappelijk deel van de opleiding is gelijk aan Kunstvakken I - de naam van het vak van de vakkencombinatie voor het gemeenschappelijk deel van de opleiding is gelijk aan Kunstvakken inclusief ckv
<b>Status:</b>	Gevalideerd
<b>Begindatum geldigheid:</b>	01-08-2019
<b>Einddatum geldigheid:</b>	
<b>Gebruikt door:</b>	<a href="#">(B03.00.04)</a>

<b>Naam:</b>	<b>B03.00.04 gemeenschappelijk deel VMBO-BB / -KB</b>
<b>Regel:</b>	Een vakkencombinatie voor het gemeenschappelijk deel van de opleiding bevat altijd alle vereiste vakken voor het gemeenschappelijk deel van de opleiding VMBO-BB / -KB indien aan alle volgende voorwaarden is voldaan: - de naam van het vak van de vakkencombinatie voor het gemeenschappelijk deel van de opleiding is gelijk aan Nederlandse taal - de naam van het vak van de vakkencombinatie voor het gemeenschappelijk deel van de opleiding is gelijk aan Engelse taal - de naam van het vak van de vakkencombinatie voor het gemeenschappelijk deel van de opleiding is gelijk aan Maatschappijleer - de naam van het vak van de vakkencombinatie voor het gemeenschappelijk deel van de opleiding is gelijk aan Lichamelijke





	opvoeding - de vakkencombinatie voor het gemeenschappelijk deel van de opleiding bevat precies 1 algemeen kunstvak VMBO (B03.00.03)
Status:	Gevalideerd
Begindatum geldigheid:	01-08-2019
Einddatum geldigheid:	
Gebruikt door:	(B03.09.02) (B03.03.02) (B03.01.02) (B03.06.02) (B03.05.02) (B03.08.02) (B03.04.02) (B03.10.02) (B03.07.02) (B03.02.02)

<b>Naam:</b>	<b>B03.01.01 vakkenpakketen VMBO-BB Bouwen, Wonen en Interieur</b>
Regel:	Een pakket bevat altijd alle vereiste onderdelen indien aan alle volgende voorwaarden is voldaan: - de vakkencombinatie voor de opleiding bevat alle vereiste vakken voor de opleiding VMBO-BB / -KB Bouwen, Wonen en Interieur (B03.01.02) - ieder beroepsgericht vak van de vakkencombinatie voor de opleiding is van het niveau VMBO-BB of VMBO-KB - ieder algemeen vormend vak van de vakkencombinatie voor de opleiding is van het niveau VMBO-BB, VMBO-KB, VMBO-GL, VMBO-TL, HAVO of VWO - het pakket bevat geen resultaat dat meerdere keren voorkomt in het pakket
Status:	Gevalideerd
Begindatum geldigheid:	01-08-2019
Einddatum geldigheid:	
Gebruikt door:	

<b>Naam:</b>	<b>B03.01.02 vakkencombinatie voor de opleiding VMBO-BB /-KB Bouwen, Wonen en Interieur</b>
Regel:	Een vakkencombinatie voor de opleiding bevat altijd alle vereiste vakken voor de opleiding VMBO-BB / -KB Bouwen, Wonen en Interieur indien aan alle volgende voorwaarden is voldaan: - de vakkencombinatie voor het gemeenschappelijk deel van de opleiding bevat alle vereiste vakken voor het gemeenschappelijk deel van de opleiding VMBO-BB / -KB (B03.00.04) - de vakkencombinatie voor het profieldeel van de opleiding bevat alle vereiste vakken voor het profieldeel van de opleiding VMBO-BB/ -KB Bouwen, Wonen en Interieur (B03.01.03) - de vakkencombinatie voor het vrije deel van de opleiding voldoet aan alle voorwaarden voor het vrije deel van de opleiding VMBO-BB /-KB Bouwen, Wonen en Interieur (B03.01.04)



Status:	Gevalideerd
Begindatum geldigheid:	01-01-2000
Einddatum geldigheid:	
Gebruikt door:	<a href="#">(B03.01.10)</a> <a href="#">(B03.01.01)</a>

<b>Naam:</b>	<b>B03.01.03 vakkencombinatie voor het profieldeel van de opleiding VMBO-BB/ -KB Bouwen, Wonen en Interieur</b>
Regel:	Een vakkencombinatie voor het profieldeel van de opleiding bevat altijd alle vereiste vakken voor het profieldeel van de opleiding VMBO-BB/ -KB Bouwen, Wonen en Interieur indien aan alle volgende voorwaarden is voldaan: - de naam van een vak van de vakkencombinatie voor het profieldeel van de opleiding is gelijk aan Bouwen, wonen en interieur - de naam van een vak van de vakkencombinatie voor het profieldeel van de opleiding is gelijk aan Wiskunde - de naam van een vak van de vakkencombinatie voor het profieldeel van de opleiding is gelijk aan Natuur- en scheikunde I
Status:	Gevalideerd
Begindatum geldigheid:	01-01-2000
Einddatum geldigheid:	
Gebruikt door:	<a href="#">(B03.01.02)</a>

<b>Naam:</b>	<b>B03.01.04 vakkencombinatie voor het vrije deel van de opleiding VMBO-BB / -KB Bouwen, Wonen en Interieur</b>
Regel:	Een vakkencombinatie voor het vrije deel van de opleiding voldoet altijd aan alle voorwaarden voor het vrije deel van de opleiding VMBO-BB /-KB Bouwen, Wonen en Interieur indien aan alle volgende voorwaarden is voldaan: - het aantal beroepsgerichte keuzevakken van de vakkencombinatie voor het vrije deel van de opleiding is groter dan of gelijk aan 4 - de vakkencombinatie voor het vrije deel van de opleiding bevat geen profielmodules van Bouwen, Wonen en Interieur <a href="#">(B03.01.05)</a>
Status:	Gevalideerd
Begindatum geldigheid:	01-01-2000
Einddatum geldigheid:	
Gebruikt door:	<a href="#">(B03.01.21)</a> <a href="#">(B03.01.02)</a>



<b>Naam:</b>	<b>B03.01.05 voorwaarde profielmodules VMBO-BB/ -KB Bouwen, Wonen en Interieur</b>
<b>Regel:</b>	Een vakkencombinatie voor het vrije deel van de opleiding bevat altijd geen profielmodules van Bouwen, Wonen en Interieur indien aan alle volgende voorwaarden is voldaan: <ul style="list-style-type: none"><li>- geen vak van de vakkencombinatie voor het vrije deel van de opleiding is gelijk aan Bouwproces en bouwvoorbereiding</li><li>- geen vak van de vakkencombinatie voor het vrije deel van de opleiding is gelijk aan Bouwen vanaf de fundering</li><li>- geen vak van de vakkencombinatie voor het vrije deel van de opleiding is gelijk aan Hout- en meubelverbindingen</li><li>- geen vak van de vakkencombinatie voor het vrije deel van de opleiding is gelijk aan Design en decoratie</li></ul>
<b>Status:</b>	Gevalideerd
<b>Gebruikt door:</b>	(B03.01.04)

<b>Naam:</b>	<b>B03.01.10 vakkenpakketen VMBO-KB Bouwen, Wonen en Interieur</b>
<b>Regel:</b>	Een pakket bevat altijd alle vereiste onderdelen indien aan alle volgende voorwaarden is voldaan: <ul style="list-style-type: none"><li>- de vakkencombinatie voor de opleiding bevat alle vereiste vakken voor de opleiding VMBO-BB / -KB Bouwen, Wonen en Interieur (B03.01.02)</li><li>- ieder algemeen vormend vak van de vakkencombinatie voor de opleiding is van het niveau VMBO-KB, VMBO-GL, VMBO-TL, HAVO of VWO</li><li>- ieder beroepsgericht vak van de vakkencombinatie voor de opleiding is van het niveau VMBO-KB</li><li>- het pakket bevat geen resultaat dat meerdere keren voorkomt in het pakket</li></ul>
<b>Status:</b>	Gevalideerd
<b>Begindatum geldigheid:</b>	01-08-2019
<b>Einddatum geldigheid:</b>	
<b>Gebruikt door:</b>	

<b>Naam:</b>	<b>B03.01.20 vakkenpakketen VMBO-BB LWT Bouwen, Wonen en Interieur</b>
<b>Regel:</b>	Een pakket bevat altijd alle vereiste onderdelen indien aan alle volgende voorwaarden is voldaan: <ul style="list-style-type: none"><li>- de vakkencombinatie voor de opleiding bevat alle vereiste vakken voor de opleiding VMBO-BB LWT Bouwen, Wonen en Interieur (B03.01.21)</li><li>- ieder beroepsgericht vak van de vakkencombinatie voor de opleiding is van het niveau VMBO-BB of VMBO-KB</li><li>- ieder algemeen vormend vak van de vakkencombinatie voor de opleiding is van het niveau VMBO-BB, VMBO-KB, VMBO-GL, VMBO-TL, HAVO of VWO</li><li>- het pakket bevat geen resultaat dat meerdere keren voorkomt in het pakket</li></ul>



Status:	Gevalideerd
Begindatum geldigheid:	01-01-2019
Einddatum geldigheid:	
Gebruikt door:	

<b>Naam:</b>	<b>B03.01.21 vakkencombinatie voor de opleiding VMBO-BB LWT Bouwen, Wonen en Interieur</b>
Regel:	Een vakkencombinatie voor de opleiding bevat altijd alle vereiste vakken voor de opleiding VMBO-BB LWT Bouwen, Wonen en Interieur indien aan alle volgende voorwaarden is voldaan: - de vakkencombinatie voor het gemeenschappelijk deel van de opleiding bevat alle vereiste vakken voor het gemeenschappelijk deel van de opleiding VMBO-BB LWT ( <a href="#">B03.00.02</a> ) - de vakkencombinatie voor het profieldeel van de opleiding bevat alle vereiste vakken voor het profieldeel van de opleiding VMBO-BB LWT Bouwen, Wonen en Interieur ( <a href="#">B03.01.22</a> ) - de vakkencombinatie voor het vrije deel van de opleiding voldoet aan alle voorwaarden voor het vrije deel van de opleiding VMBO-BB /-KB Bouwen, Wonen en Interieur ( <a href="#">B03.01.04</a> ) - de vakkencombinatie voor de bijlage bij de cijferlijst voor de opleiding voldoet aan de voorwaarde rekenen VO
Status:	Gevalideerd
Begindatum geldigheid:	01-01-2021
Einddatum geldigheid:	
Gebruikt door:	<a href="#">(B03.01.20)</a>

<b>Naam:</b>	<b>B03.01.22 vakkencombinatie voor het profieldeel van de opleiding VMBO-BB LWT Bouwen, Wonen en Interieur</b>
Regel:	Een vakkencombinatie voor het profieldeel van de opleiding bevat altijd alle vereiste vakken voor het profieldeel van de opleiding VMBO-BB LWT Bouwen, Wonen en Interieur indien ten minste één vak van de vakkencombinatie voor het profieldeel van de opleiding is gelijk aan Bouwen, wonen en interieur
Status:	Gevalideerd
Begindatum geldigheid:	01-01-2000
Einddatum geldigheid:	



Gebruikt door: [\(B03.01.21\)](#)

**Naam: B03.02.01 vakkenpakketen VMBO-BB Produceren, Installeren en Energie**

Regel: Een pakket bevat altijd alle vereiste onderdelen indien aan alle volgende voorwaarden is voldaan:

- de vakkencombinatie voor de opleiding bevat alle vereiste vakken voor de opleiding VMBO-BB / -KB Produceren, Installatie en Energie [\(B03.02.02\)](#)
- ieder algemeen vormend vak van de vakkencombinatie voor de opleiding is van het niveau VMBO-BB, VMBO-KB, VMBO-GL, VMBO-TL, HAVO of VWO
- ieder beroepsgericht vak van de vakkencombinatie voor de opleiding is van het niveau VMBO-BB of VMBO-KB
- het pakket bevat geen resultaat dat meerdere keren voorkomt in het pakket

Status: Gevalideerd

Begindatum  
geldigheid: 01-08-2019

Einddatum  
geldigheid:

Gebruikt door:

**Naam: B03.02.02 vakkencombinatie voor de opleiding VMBO-BB / -KB Produceren, Installeren en Energie**

Regel: Een vakkencombinatie voor de opleiding bevat altijd alle vereiste vakken voor de opleiding VMBO-BB / -KB Produceren, Installatie en Energie indien aan alle volgende voorwaarden is voldaan:

- de vakkencombinatie voor het gemeenschappelijk deel van de opleiding bevat alle vereiste vakken voor het gemeenschappelijk deel van de opleiding VMBO-BB / -KB [\(B03.00.04\)](#)
- de vakkencombinatie voor het profieldeel van de opleiding bevat alle vereiste vakken voor het profieldeel van de opleiding VMBO-BB / -KB Produceren, Installeren en Energie [\(B03.02.03\)](#)
- de vakkencombinatie voor het vrije deel van de opleiding voldoet aan alle voorwaarden voor het vrije deel van de opleiding VMBO-BB / -KB Produceren, Installeren en Energie [\(B03.02.04\)](#)

Status: Gevalideerd

Begindatum  
geldigheid: 01-01-2000

Einddatum  
geldigheid:

Gebruikt door: [\(B03.02.01\)](#) [\(B03.02.10\)](#)



<b>Naam:</b>	<b>B03.02.03 vakkencombinatie voor het profieldeel van de opleiding VMBO-BB / -KB Produceren, Installeren en Energie</b>
<b>Regel:</b>	Een vakkencombinatie voor het profieldeel van de opleiding bevat altijd alle vereiste vakken voor het profieldeel van de opleiding VMBO-BB / -KB Produceren, Installeren en Energie indien aan alle volgende voorwaarden is voldaan: - de naam van een vak van de vakkencombinatie voor het profieldeel van de opleiding is gelijk aan Produceren, installeren en energie - de naam van een vak van de vakkencombinatie voor het profieldeel van de opleiding is gelijk aan Wiskunde - de naam van een vak van de vakkencombinatie voor het profieldeel van de opleiding is gelijk aan Natuur- en scheikunde I
<b>Status:</b>	Gevalideerd
<b>Begindatum geldigheid:</b>	01-01-2000
<b>Einddatum geldigheid:</b>	
<b>Gebruikt door:</b>	<a href="#">(B03.02.02)</a>

<b>Naam:</b>	<b>B03.02.04 vakkencombinatie voor het vrije deel van de opleiding VMBO-BB / -KB Produceren, Installeren en Energie</b>
<b>Regel:</b>	Een vakkencombinatie voor het vrije deel van de opleiding voldoet altijd aan alle voorwaarden voor het vrije deel van de opleiding VMBO-BB / -KB Produceren, Installeren en Energie indien aan alle volgende voorwaarden is voldaan: - het aantal beroepsgerichte keuzevakken van de vakkencombinatie voor het vrije deel van de opleiding is groter dan of gelijk aan 4 - de vakkencombinatie voor het vrije deel van de opleiding bevat geen profielmodules van Produceren, Installeren en Energie <a href="#">(B03.02.05)</a>
<b>Status:</b>	Gevalideerd
<b>Begindatum geldigheid:</b>	01-01-2000
<b>Einddatum geldigheid:</b>	
<b>Gebruikt door:</b>	<a href="#">(B03.02.21)</a> <a href="#">(B03.02.02)</a>



<b>Naam:</b>	<b>B03.02.05 voorwaarde profielmodules VMBO-BB/ -KB Produceren, Installeren en Energie</b>
<b>Regel:</b>	Een vakkencombinatie voor het vrije deel van de opleiding bevat altijd geen profielmodules van Produceren, Installeren en Energie indien aan alle volgende voorwaarden is voldaan: <ul style="list-style-type: none"><li>- geen vak van de vakkencombinatie voor het vrije deel van de opleiding is gelijk aan Ontwerpen en maken</li><li>- geen vak van de vakkencombinatie voor het vrije deel van de opleiding is gelijk aan Bewerken en verbinden van materialen</li><li>- geen vak van de vakkencombinatie voor het vrije deel van de opleiding is gelijk aan Besturen en automatiseren</li><li>- geen vak van de vakkencombinatie voor het vrije deel van de opleiding is gelijk aan Installeren en monteren</li></ul>
<b>Status:</b>	Gevalideerd
<b>Gebruikt door:</b>	(B03.02.04)

<b>Naam:</b>	<b>B03.02.10 vakkenpakketen VMBO-KB Produceren, Installeren en Energie</b>
<b>Regel:</b>	Een pakket bevat altijd alle vereiste onderdelen indien aan alle volgende voorwaarden is voldaan: <ul style="list-style-type: none"><li>- de vakkencombinatie voor de opleiding bevat alle vereiste vakken voor de opleiding VMBO-BB / -KB Produceren, Installatie en Energie (B03.02.02)</li><li>- ieder beroepsgericht vak van de vakkencombinatie voor de opleiding is van het niveau VMBO-KB</li><li>- ieder algemeen vormend vak van de vakkencombinatie voor de opleiding is van het niveau VMBO-KB, VMBO-GL, VMBO-TL, HAVO of VWO</li><li>- het pakket bevat geen resultaat dat meerdere keren voorkomt in het pakket</li></ul>
<b>Status:</b>	Gevalideerd
<b>Begindatum geldigheid:</b>	01-08-2019
<b>Einddatum geldigheid:</b>	
<b>Gebruikt door:</b>	



<b>Naam:</b>	<b>B03.02.20 vakkenpakketen VMBO-BB LWT Produceren, Installeren en Energie</b>
<b>Regel:</b>	Een pakket bevat altijd alle vereiste onderdelen indien aan alle volgende voorwaarden is voldaan: <ul style="list-style-type: none"><li>- de vakkencombinatie voor de opleiding bevat alle vereiste vakken voor de opleiding VMBO-BB LWT Produceren, Installeren en Energie (<a href="#">B03.02.21</a>)</li><li>- ieder algemeen vormend vak van de vakkencombinatie voor de opleiding is van het niveau VMBO-BB, VMBO-KB, VMBO-GL, VMBO-TL, HAVO of VWO</li><li>- ieder beroepsgericht vak van de vakkencombinatie voor de opleiding is van het niveau VMBO-BB of VMBO-KB</li><li>- de pakket bevat geen resultaat dat meerdere keren voorkomt in het pakket</li></ul>
<b>Status:</b>	Gevalideerd
<b>Begindatum geldigheid:</b>	01-01-2000
<b>Einddatum geldigheid:</b>	
<b>Gebruikt door:</b>	

<b>Naam:</b>	<b>B03.02.21 vakkencombinatie voor de opleiding VMBO-BB LWT Produceren, Installeren en Energie</b>
<b>Regel:</b>	Een vakkencombinatie voor de opleiding bevat altijd alle vereiste vakken voor de opleiding VMBO-BB LWT Produceren, Installeren en Energie indien aan alle volgende voorwaarden is voldaan: <ul style="list-style-type: none"><li>- de vakkencombinatie voor het gemeenschappelijk deel van de opleiding bevat alle vereiste vakken voor het gemeenschappelijk deel van de opleiding VMBO-BB LWT (<a href="#">B03.00.02</a>)</li><li>- de vakkencombinatie voor het profieldeel van de opleiding bevat alle vereiste vakken voor het profieldeel van de opleiding VMBO-BB LWT Produceren, Installeren en Energie (<a href="#">B03.02.22</a>)</li><li>- de vakkencombinatie voor het vrije deel van de opleiding voldoet aan alle voorwaarden voor het vrije deel van de opleiding VMBO-BB / -KB Produceren, Installeren en Energie (<a href="#">B03.02.04</a>)</li><li>- de vakkencombinatie voor de bijlage bij de cijferlijst voor de opleiding voldoet aan de voorwaarde rekenen VO</li></ul>
<b>Status:</b>	Gevalideerd
<b>Begindatum geldigheid:</b>	01-01-2021
<b>Einddatum geldigheid:</b>	
<b>Gebruikt door:</b>	<a href="#">(B03.02.20)</a>





<b>Naam:</b>	<b>B03.02.22 vakkencombinatie voor het profieldeel van de opleiding VMBO-BB LWT Produceren, Installeren en Energie</b>
Regel:	Een vakkencombinatie voor het profieldeel van de opleiding bevat altijd alle vereiste vakken voor het profieldeel van de opleiding VMBO-BB LWT Produceren, Installeren en Energie indien ten minste één vak van de vakkencombinatie voor het profieldeel van de opleiding is gelijk aan Produceren, installeren en energie
Status:	Gevalideerd
Begindatum geldigheid:	01-01-2000
Einddatum geldigheid:	
Gebruikt door:	<a href="#">(B03.02.21)</a>

<b>Naam:</b>	<b>B03.03.01 vakkenpaketeisen VMBO-BB Mobiliteit en Transport</b>
Regel:	Een pakket bevat altijd alle vereiste onderdelen indien aan alle volgende voorwaarden is voldaan: - de vakkencombinatie voor de opleiding bevat alle vereiste vakken voor de opleiding VMBO-BB / -KB Mobiliteit en Transport <a href="#">(B03.03.02)</a> - ieder algemeen vormend vak van de vakkencombinatie voor de opleiding is van het niveau VMBO-BB, VMBO-KB, VMBO-GL, VMBO-TL, HAVO of VWO - ieder beroepsgericht vak van de vakkencombinatie voor de opleiding is van het niveau VMBO-BB of VMBO-KB - het pakket bevat geen resultaat dat meerdere keren voorkomt in het pakket
Status:	Gevalideerd
Begindatum geldigheid:	01-08-2019
Einddatum geldigheid:	
Gebruikt door:	

<b>Naam:</b>	<b>B03.03.02 vakkencombinatie voor de opleiding VMBO-BB / -KB Mobiliteit en Transport</b>
Regel:	Een vakkencombinatie voor de opleiding bevat altijd alle vereiste vakken voor de opleiding VMBO-BB / -KB Mobiliteit en Transport indien aan alle volgende voorwaarden is voldaan: - de vakkencombinatie voor het gemeenschappelijk deel van de opleiding VMBO-BB / -KB <a href="#">(B03.00.04)</a> - de vakkencombinatie voor het profieldeel van de opleiding bevat alle vereiste vakken voor het profieldeel van de opleiding



Status:	Gevalideerd
Begindatum geldigheid:	01-01-2000
Einddatum geldigheid:	
Gebruikt door:	<a href="#">(B03.03.01)</a> <a href="#">(B03.03.10)</a>

<b>Naam:</b>	<b>B03.03.03 vakkencombinatie voor het profieldeel van de opleiding VMBO-BB / -KB Mobiliteit en Transport</b>
Regel:	Een vakkencombinatie voor het profieldeel van de opleiding bevat altijd alle vereiste vakken voor het profieldeel van de opleiding VMBO-BB / -KB Mobiliteit en Transport indien aan alle volgende voorwaarden is voldaan: <ul style="list-style-type: none"><li>- de naam van een vak van de vakkencombinatie voor het profieldeel van de opleiding is gelijk aan Mobiliteit en transport</li><li>- de naam van een vak van de vakkencombinatie voor het profieldeel van de opleiding is gelijk aan Wiskunde</li><li>- de naam van een vak van de vakkencombinatie voor het profieldeel van de opleiding is gelijk aan Natuur- en scheikunde I</li></ul>
Status:	Gevalideerd
Begindatum geldigheid:	01-01-2000
Einddatum geldigheid:	
Gebruikt door:	<a href="#">(B03.03.02)</a>



<b>Naam:</b>	<b>B03.03.04 vakkencombinatie voor het vrije deel van de opleiding VMBO-BB / -KB Mobiliteit en Transport</b>
<b>Regel:</b>	Een vakkencombinatie voor het vrije deel van de opleiding voldoet altijd aan alle voorwaarden voor het vrije deel van de opleiding VMBO-BB / -KB Mobiliteit en Transport indien aan alle volgende voorwaarden is voldaan: - het aantal beroepsgerichte keuzevakken van de vakkencombinatie voor het vrije deel van de opleiding is groter dan of gelijk aan 4 - de vakkencombinatie voor het vrije deel van de opleiding bevat geen profielmodules van Mobiliteit en Transport ( <a href="#">B03.03.05</a> )
<b>Status:</b>	Gevalideerd
<b>Begindatum geldigheid:</b>	01-01-2000
<b>Einddatum geldigheid:</b>	
<b>Gebruikt door:</b>	<a href="#">(B03.03.02)</a> <a href="#">(B03.03.21)</a>

<b>Naam:</b>	<b>B03.03.05 voorwaarde profielmodules VMBO-BB/ -KB Mobiliteit en Transport</b>
<b>Regel:</b>	Een vakkencombinatie voor het vrije deel van de opleiding bevat altijd geen profielmodules van Mobiliteit en Transport indien aan alle volgende voorwaarden is voldaan: - geen vak van de vakkencombinatie voor het vrije deel van de opleiding is gelijk aan Motorconditie testen - geen vak van de vakkencombinatie voor het vrije deel van de opleiding is gelijk aan Wielophanging en carrosserie - geen vak van de vakkencombinatie voor het vrije deel van de opleiding is gelijk aan Verlichtings- en comfortsystemen - geen vak van de vakkencombinatie voor het vrije deel van de opleiding is gelijk aan Transport
<b>Status:</b>	Gevalideerd
<b>Gebruikt door:</b>	<a href="#">(B03.03.04)</a>



<b>Naam:</b>	<b>B03.03.10 vakkenpakketen VMBO-KB Mobiliteit en Transport</b>
<b>Regel:</b>	Een pakket bevat altijd alle vereiste onderdelen indien aan alle volgende voorwaarden is voldaan: <ul style="list-style-type: none"><li>- de vakkencombinatie voor de opleiding bevat alle vereiste vakken voor de opleiding VMBO-BB / -KB Mobiliteit en Transport (<a href="#">B03.03.02</a>)</li><li>- ieder algemeen vormend vak van de vakkencombinatie voor de opleiding is van het niveau VMBO-KB, VMBO-GL, VMBO-TL, HAVO of VWO</li><li>- ieder beroepsgericht vak van de vakkencombinatie voor de opleiding is van het niveau VMBO-KB</li><li>- het pakket bevat geen resultaat dat meerdere keren voorkomt in het pakket</li></ul>
<b>Status:</b>	Gevalideerd
<b>Begindatum geldigheid:</b>	01-08-2019
<b>Einddatum geldigheid:</b>	
<b>Gebruikt door:</b>	

<b>Naam:</b>	<b>B03.03.20 vakkenpakketen VMBO-BB LWT Mobiliteit en Transport</b>
<b>Regel:</b>	Een pakket bevat altijd alle vereiste onderdelen indien aan alle volgende voorwaarden is voldaan: <ul style="list-style-type: none"><li>- de vakkencombinatie voor de opleiding bevat alle vereiste vakken voor de opleiding VMBO-BB LWT Mobiliteit en Transport (<a href="#">B03.03.21</a>)</li><li>- ieder algemeen vormend vak van de vakkencombinatie voor de opleiding is van het niveau VMBO-BB, VMBO-KB, VMBO-GL, VMBO-TL, HAVO of VWO</li><li>- ieder beroepsgericht vak van de vakkencombinatie voor de opleiding is van het niveau VMBO-BB of VMBO-KB</li><li>- het pakket bevat geen resultaat dat meerdere keren voorkomt in het pakket</li></ul>
<b>Status:</b>	Gevalideerd
<b>Begindatum geldigheid:</b>	01-08-2019
<b>Einddatum geldigheid:</b>	
<b>Gebruikt door:</b>	



<b>Naam:</b>	<b>B03.03.21 vakkencombinatie voor de opleiding VMBO-BB LWT Mobiliteit en Transport</b>
<b>Regel:</b>	Een vakkencombinatie voor de opleiding bevat altijd alle vereiste vakken voor de opleiding VMBO-BB LWT Mobiliteit en Transport indien aan alle volgende voorwaarden is voldaan: <ul style="list-style-type: none"><li>- de vakkencombinatie voor het gemeenschappelijk deel van de opleiding bevat alle vereiste vakken voor het gemeenschappelijk deel van de opleiding VMBO-BB LWT (<a href="#">B03.00.02</a>)</li><li>- de vakkencombinatie voor het profieldeel van de opleiding bevat alle vereiste vakken voor het profieldeel van de opleiding VMBO-BB LWT Mobiliteit en Transport (<a href="#">B03.03.22</a>)</li><li>- de vakkencombinatie voor het vrije deel van de opleiding voldoet aan alle voorwaarden voor het vrije deel van de opleiding VMBO-BB / -KB Mobiliteit en Transport (<a href="#">B03.03.04</a>)</li><li>- de vakkencombinatie voor de bijlage bij de cijferlijst voor de opleiding voldoet aan de voorwaarde rekenen VO</li></ul>
<b>Status:</b>	Gevalideerd
<b>Begindatum geldigheid:</b>	01-01-2021
<b>Einddatum geldigheid:</b>	
<b>Gebruikt door:</b>	<a href="#">(B03.03.20)</a>

<b>Naam:</b>	<b>B03.03.22 vakkencombinatie voor het profieldeel van de opleiding VMBO-BB LWT Mobiliteit en Transport</b>
<b>Regel:</b>	Een vakkencombinatie voor het profieldeel van de opleiding bevat altijd alle vereiste vakken voor het profieldeel van de opleiding VMBO-BB LWT Mobiliteit en Transport indien ten minste één vak van de vakkencombinatie voor het profieldeel van de opleiding is gelijk aan Mobiliteit en transport
<b>Status:</b>	Gevalideerd
<b>Begindatum geldigheid:</b>	01-01-2000
<b>Einddatum geldigheid:</b>	
<b>Gebruikt door:</b>	<a href="#">(B03.03.21)</a>



<b>Naam:</b>	<b>B03.04.01 vakkenpakketen VMBO-BB media, vormgeving en ICT</b>
<b>Regel:</b>	Een pakket bevat altijd alle vereiste onderdelen indien aan alle volgende voorwaarden is voldaan: <ul style="list-style-type: none"><li>- de vakkencombinatie voor de opleiding bevat alle vereiste vakken voor de opleiding VMBO-BB / -KB Media, Vormgeving en ICT (<a href="#">B03.04.02</a>)</li><li>- ieder algemeen vormend vak van de vakkencombinatie voor de opleiding is van het niveau VMBO-BB, VMBO-KB, VMBO-GL, VMBO-TL, HAVO of VWO</li><li>- ieder beroepsgericht vak van de vakkencombinatie voor de opleiding is van het niveau VMBO-BB of VMBO-KB</li><li>- het pakket bevat geen resultaat dat meerdere keren voorkomt in het pakket</li></ul>
<b>Status:</b>	Gevalideerd
<b>Begindatum geldigheid:</b>	01-08-2019
<b>Einddatum geldigheid:</b>	
<b>Gebruikt door:</b>	

<b>Naam:</b>	<b>B03.04.02 vakkencombinatie voor de opleiding VMBO-BB / -KB Media, Vormgeving en ICT</b>
<b>Regel:</b>	Een vakkencombinatie voor de opleiding bevat altijd alle vereiste vakken voor de opleiding VMBO-BB / -KB Media, Vormgeving en ICT indien aan alle volgende voorwaarden is voldaan: <ul style="list-style-type: none"><li>- de vakkencombinatie voor het gemeenschappelijk deel van de opleiding bevat alle vereiste vakken voor het gemeenschappelijk deel van de opleiding VMBO-BB / -KB (<a href="#">B03.00.04</a>)</li><li>- de vakkencombinatie voor het profieldeel van de opleiding bevat alle vereiste vakken voor het profieldeel van de opleiding VMBO-BB / -KB Media, Vormgeving en ICT (<a href="#">B03.04.03</a>)</li><li>- de vakkencombinatie voor het vrije deel van de opleiding voldoet aan alle voorwaarden voor het vrije deel van de opleiding VMBO-BB / -KB Media, Vormgeving en ICT (<a href="#">B03.04.04</a>)</li></ul>
<b>Status:</b>	Gevalideerd
<b>Begindatum geldigheid:</b>	01-01-2000
<b>Einddatum geldigheid:</b>	
<b>Gebruikt door:</b>	<a href="#">(B03.04.01)</a> <a href="#">(B03.04.10)</a>



<b>Naam:</b>	<b>B03.04.03 vakkencombinatie voor het profieldeel van de opleiding VMBO-BB / -KB Media, Vormgeving en ICT</b>
<b>Regel:</b>	Een vakkencombinatie voor het profieldeel van de opleiding bevat altijd alle vereiste vakken voor het profieldeel van de opleiding VMBO-BB / -KB Media, Vormgeving en ICT indien aan alle volgende voorwaarden is voldaan: - de naam van een vak van de vakkencombinatie voor het profieldeel van de opleiding is gelijk aan Media, vormgeving en ICT - de naam van een vak van de vakkencombinatie voor het profieldeel van de opleiding is gelijk aan Wiskunde - de naam van een vak van de vakkencombinatie voor het profieldeel van de opleiding is gelijk aan Natuur- en scheikunde I
<b>Status:</b>	Gevalideerd
<b>Begindatum geldigheid:</b>	01-01-2000
<b>Einddatum geldigheid:</b>	
<b>Gebruikt door:</b>	<a href="#">(B03.04.02)</a>

<b>Naam:</b>	<b>B03.04.04 vakkencombinatie voor het vrije deel van de opleiding VMBO-BB / -KB Media, Vormgeving en ICT</b>
<b>Regel:</b>	Een vakkencombinatie voor het vrije deel van de opleiding voldoet altijd aan alle voorwaarden voor het vrije deel van de opleiding VMBO-BB / -KB Media, Vormgeving en ICT indien aan alle volgende voorwaarden is voldaan: - het aantal beroepsgerichte keuzevakken van de vakkencombinatie voor het vrije deel van de opleiding is groter dan of gelijk aan 4 - de vakkencombinatie voor het vrije deel van de opleiding bevat geen profielmodules van Media, Vormgeving en ICT <a href="#">(B03.04.05)</a>
<b>Status:</b>	Gevalideerd
<b>Begindatum geldigheid:</b>	01-01-2000
<b>Einddatum geldigheid:</b>	
<b>Gebruikt door:</b>	<a href="#">(B03.04.21)</a> <a href="#">(B03.04.02)</a>



<b>Naam:</b>	<b>B03.04.05 voorwaarde profielmodules VMBO-BB/ -KB Media, Vormgeving en ICT</b>
<b>Regel:</b>	Een vakkencombinatie voor het vrije deel van de opleiding bevat altijd geen profielmodules van Media, Vormgeving en ICT indien aan alle volgende voorwaarden is voldaan: <ul style="list-style-type: none"><li>- geen vak van de vakkencombinatie voor het vrije deel van de opleiding is gelijk aan Audiovisuele vormgeving en productie</li><li>- geen vak van de vakkencombinatie voor het vrije deel van de opleiding is gelijk aan 2D- en 3D-vormgeving en -productie</li><li>- geen vak van de vakkencombinatie voor het vrije deel van de opleiding is gelijk aan ICT</li><li>- geen vak van de vakkencombinatie voor het vrije deel van de opleiding is gelijk aan Interactieve vormgeving en productie</li></ul>
<b>Status:</b>	Gevalideerd
<b>Gebruikt door:</b>	(B03.04.04)

<b>Naam:</b>	<b>B03.04.10 vakkenpakketeisen VMBO-KB media, vormgeving en ICT</b>
<b>Regel:</b>	Een pakket bevat altijd alle vereiste onderdelen indien aan alle volgende voorwaarden is voldaan: <ul style="list-style-type: none"><li>- de vakkencombinatie voor de opleiding bevat alle vereiste vakken voor de opleiding VMBO-BB / -KB Media, Vormgeving en ICT (B03.04.02)</li><li>- ieder algemeen vormend vak van de vakkencombinatie voor de opleiding is van het niveau VMBO-KB, VMBO-GL, VMBO-TL, HAVO of VWO</li><li>- ieder beroepsgericht vak van de vakkencombinatie voor de opleiding is van het niveau VMBO-KB</li><li>- het pakket bevat geen resultaat dat meerdere keren voorkomt in het pakket</li></ul>
<b>Status:</b>	Gevalideerd
<b>Begindatum geldigheid:</b>	01-01-2000
<b>Einddatum geldigheid:</b>	
<b>Gebruikt door:</b>	





<b>Naam:</b>	<b>B03.04.20 vakkenpakketen VMBO-BB LWT media, vormgeving en ICT</b>
<b>Regel:</b>	Een pakket bevat altijd alle vereiste onderdelen indien aan alle volgende voorwaarden is voldaan: <ul style="list-style-type: none"><li>- de vakkencombinatie voor de opleiding bevat alle vereiste vakken voor de opleiding VMBO-BB LWT Media, Vormgeving en ICT (<a href="#">B03.04.21</a>)</li><li>- ieder algemeen vormend vak van de vakkencombinatie voor de opleiding is van het niveau VMBO-BB, VMBO-KB, VMBO-GL, VMBO-TL, HAVO of VWO</li><li>- ieder beroepsgericht vak van de vakkencombinatie voor de opleiding is van het niveau VMBO-BB of VMBO-KB</li><li>- het pakket bevat geen resultaat dat meerdere keren voorkomt in het pakket</li></ul>
<b>Status:</b>	Gevalideerd
<b>Begindatum geldigheid:</b>	01-08-2019
<b>Einddatum geldigheid:</b>	
<b>Gebruikt door:</b>	

<b>Naam:</b>	<b>B03.04.21 vakkencombinatie voor de opleiding VMBO-BB LWT media, vormgeving en ICT</b>
<b>Regel:</b>	Een vakkencombinatie voor de opleiding bevat altijd alle vereiste vakken voor de opleiding VMBO-BB LWT Media, Vormgeving en ICT indien aan alle volgende voorwaarden is voldaan: <ul style="list-style-type: none"><li>- de vakkencombinatie voor het gemeenschappelijk deel van de opleiding bevat alle vereiste vakken voor het gemeenschappelijk deel van de opleiding VMBO-BB LWT (<a href="#">B03.00.02</a>)</li><li>- de vakkencombinatie voor het profieldeel van de opleiding bevat alle vereiste vakken voor het profieldeel van de opleiding VMBO-BB LWT Media, Vormgeving en ICT (<a href="#">B03.04.22</a>)</li><li>- de vakkencombinatie voor het vrije deel van de opleiding voldoet aan alle voorwaarden voor het vrije deel van de opleiding VMBO-BB / -KB Media, Vormgeving en ICT (<a href="#">B03.04.04</a>)</li><li>- de vakkencombinatie voor de bijlage bij de cijferlijst voor de opleiding voldoet aan de voorwaarde rekenen VO</li></ul>
<b>Status:</b>	Gevalideerd
<b>Begindatum geldigheid:</b>	01-01-2021
<b>Einddatum geldigheid:</b>	
<b>Gebruikt door:</b>	<a href="#">(B03.04.20)</a>



<b>Naam:</b>	<b>B03.04.22 vakkencombinatie voor het profieldeel van de opleiding VMBO-BB LWT media, vormgeving en ICT</b>
<b>Regel:</b>	Een vakkencombinatie voor het profieldeel van de opleiding bevat altijd alle vereiste vakken voor het profieldeel van de opleiding VMBO-BB LWT Media, Vormgeving en ICT indien ten minste één vak van de vakkencombinatie voor het profieldeel van de opleiding is gelijk aan Media, vormgeving en ICT
<b>Status:</b>	Gevalideerd
<b>Begindatum geldigheid:</b>	01-01-2000
<b>Einddatum geldigheid:</b>	
<b>Gebruikt door:</b>	<a href="#">(B03.04.21)</a>

<b>Naam:</b>	<b>B03.05.01 vakkenpakketen VMBO-BB Maritiem en Techniek</b>
<b>Regel:</b>	Een pakket bevat altijd alle vereiste onderdelen indien aan alle volgende voorwaarden is voldaan: - de vakkencombinatie voor de opleiding bevat alle vereiste vakken voor de opleiding VMBO-BB / -KB Maritiem en Techniek <a href="#">(B03.05.02)</a> - ieder algemeen vormend vak van de vakkencombinatie voor de opleiding is van het niveau VMBO-BB, VMBO-KB, VMBO-GL, VMBO-TL, HAVO of VWO - ieder beroepsgericht vak van de vakkencombinatie voor de opleiding is van het niveau VMBO-BB of VMBO-KB - het pakket bevat geen resultaat dat meerdere keren voorkomt in het pakket
<b>Status:</b>	Gevalideerd
<b>Begindatum geldigheid:</b>	01-08-2019
<b>Einddatum geldigheid:</b>	
<b>Gebruikt door:</b>	



<b>Naam:</b>	<b>B03.05.02 vakkencombinatie voor de opleiding VMBO-BB / -KB Maritiem en Techniek</b>
<b>Regel:</b>	Een vakkencombinatie voor de opleiding bevat altijd alle vereiste vakken voor de opleiding VMBO-BB / -KB Maritiem en Techniek indien aan alle volgende voorwaarden is voldaan: <ul style="list-style-type: none"><li>- de vakkencombinatie voor het gemeenschappelijk deel van de opleiding bevat alle vereiste vakken voor het gemeenschappelijk deel van de opleiding VMBO-BB / -KB (<a href="#">B03.00.04</a>)</li><li>- de vakkencombinatie voor het profieldeel van de opleiding bevat alle vereiste vakken voor het profieldeel van de opleiding VMBO-BB / -KB Maritiem en Techniek (<a href="#">B03.05.03</a>)</li><li>- de vakkencombinatie voor het vrije deel van de opleiding voldoet aan alle voorwaarden voor het vrije deel van de opleiding VMBO-BB / -KB Maritiem en Techniek (<a href="#">B03.05.04</a>)</li></ul>
<b>Status:</b>	Gevalideerd
<b>Begindatum geldigheid:</b>	01-01-2000
<b>Einddatum geldigheid:</b>	
<b>Gebruikt door:</b>	<a href="#">(B03.05.01)</a> <a href="#">(B03.05.10)</a>

<b>Naam:</b>	<b>B03.05.03 vakkencombinatie voor het profieldeel van de opleiding VMBO-BB / -KB Maritiem en Techniek</b>
<b>Regel:</b>	Een vakkencombinatie voor het profieldeel van de opleiding bevat altijd alle vereiste vakken voor het profieldeel van de opleiding VMBO-BB / -KB Maritiem en Techniek indien aan alle volgende voorwaarden is voldaan: <ul style="list-style-type: none"><li>- de naam van een vak van de vakkencombinatie voor het profieldeel van de opleiding is gelijk aan Maritiem en techniek</li><li>- de naam van een vak van de vakkencombinatie voor het profieldeel van de opleiding is gelijk aan Wiskunde</li><li>- de naam van een vak van de vakkencombinatie voor het profieldeel van de opleiding is gelijk aan Natuur- en scheikunde I</li></ul>
<b>Status:</b>	Gevalideerd
<b>Begindatum geldigheid:</b>	01-01-2000
<b>Einddatum geldigheid:</b>	
<b>Gebruikt door:</b>	<a href="#">(B03.05.02)</a>



<b>Naam:</b>	<b>B03.05.04 vakkencombinatie voor het vrije deel van de opleiding VMBO-BB / -KB Maritiem en Techniek</b>
<b>Regel:</b>	Een vakkencombinatie voor het vrije deel van de opleiding voldoet altijd aan alle voorwaarden voor het vrije deel van de opleiding VMBO-BB / -KB Maritiem en Techniek indien aan alle volgende voorwaarden is voldaan: - het aantal beroepsgerichte keuzevakken van de vakkencombinatie voor het vrije deel van de opleiding is groter dan of gelijk aan 4 - de vakkencombinatie voor het vrije deel van de opleiding bevat geen profielmodules van Maritiem en Techniek ( <a href="#">B03.05.05</a> )
<b>Status:</b>	Gevalideerd
<b>Begindatum geldigheid:</b>	01-01-2000
<b>Einddatum geldigheid:</b>	
<b>Gebruikt door:</b>	<a href="#">(B03.05.02)</a> <a href="#">(B03.05.21)</a>

<b>Naam:</b>	<b>B03.05.05 voorwaarde profielmodules VMBO-BB/ -KB Maritiem en Techniek</b>
<b>Regel:</b>	Een vakkencombinatie voor het vrije deel van de opleiding bevat altijd geen profielmodules van Maritiem en Techniek indien aan alle volgende voorwaarden is voldaan: - geen vak van de vakkencombinatie voor het vrije deel van de opleiding is gelijk aan Maritieme logistiek en communicatie - geen vak van de vakkencombinatie voor het vrije deel van de opleiding is gelijk aan Maritieme veiligheid - geen vak van de vakkencombinatie voor het vrije deel van de opleiding is gelijk aan Maritieme installaties - geen vak van de vakkencombinatie voor het vrije deel van de opleiding is gelijk aan Reparatie en onderhoud
<b>Status:</b>	Gevalideerd
<b>Gebruikt door:</b>	<a href="#">(B03.05.04)</a>

<b>Naam:</b>	<b>B03.05.10 vakkenpakketeisen VMBO-KB Maritiem en Techniek</b>
<b>Regel:</b>	Een pakket bevat altijd alle vereiste onderdelen indien aan alle volgende voorwaarden is voldaan: - de vakkencombinatie voor de opleiding bevat alle vereiste vakken voor de opleiding VMBO-BB / -KB Maritiem en Techniek ( <a href="#">B03.05.02</a> ) - ieder algemeen vormend vak van de vakkencombinatie voor de opleiding is van het niveau VMBO-KB, VMBO-GL, VMBO-TL, HAVO of VWO - ieder beroepsgericht vak van de vakkencombinatie voor de opleiding is van het niveau VMBO-KB - het pakket bevat geen resultaat dat meerdere keren voorkomt in het pakket
<b>Status:</b>	Gevalideerd



Begindatum geldigheid:	01-08-2019
Einddatum geldigheid:	
Gebruikt door:	

<b>Naam:</b>	<b>B03.05.20 vakkenpakketen VMBO-BB LWT Maritiem en Techniek</b>
Regel:	Een pakket bevat altijd alle vereiste onderdelen indien aan alle volgende voorwaarden is voldaan: <ul style="list-style-type: none"><li>- de vakkencombinatie voor de opleiding bevat alle vereiste vakken voor de opleiding VMBO-BB LWT Maritiem en Techniek <a href="#">(B03.05.21)</a></li><li>- ieder algemeen vormend vak van de vakkencombinatie voor de opleiding is van het niveau VMBO-BB, VMBO-KB, VMBO-GL, VMBO-TL, HAVO of VWO</li><li>- ieder beroepsgericht vak van de vakkencombinatie voor de opleiding is van het niveau VMBO-BB of VMBO-KB</li><li>- het pakket bevat geen resultaat dat meerdere keren voorkomt in het pakket</li></ul>
Status:	Gevalideerd
Begindatum geldigheid:	01-08-2019
Einddatum geldigheid:	
Gebruikt door:	



<b>Naam:</b>	<b>B03.05.21 vakkencombinatie voor de opleiding VMBO-BB LWT Maritiem en Techniek</b>
<b>Regel:</b>	Een vakkencombinatie voor de opleiding bevat altijd alle vereiste vakken voor de opleiding VMBO-BB LWT Maritiem en Techniek indien aan alle volgende voorwaarden is voldaan: <ul style="list-style-type: none"><li>- de vakkencombinatie voor het gemeenschappelijk deel van de opleiding bevat alle vereiste vakken voor het gemeenschappelijk deel van de opleiding VMBO-BB LWT (B03.00.02)</li><li>- de vakkencombinatie voor het profieldeel van de opleiding bevat alle vereiste vakken voor het profieldeel van de opleiding VMBO-BB LWT Maritiem en Techniek (B03.05.22)</li><li>- de vakkencombinatie voor het vrije deel van de opleiding voldoet aan alle voorwaarden voor het vrije deel van de opleiding VMBO-BB / -KB Maritiem en Techniek (B03.05.04)</li><li>- de vakkencombinatie voor de bijlage bij de cijferlijst voor de opleiding voldoet aan de voorwaarde rekenen VO</li></ul>
<b>Status:</b>	Gevalideerd
<b>Begindatum geldigheid:</b>	01-01-2021
<b>Einddatum geldigheid:</b>	
<b>Gebruikt door:</b>	(B03.05.20)

<b>Naam:</b>	<b>B03.05.22 vakkencombinatie voor het profieldeel van de opleiding VMBO-BB LWT Maritiem en Techniek</b>
<b>Regel:</b>	Een vakkencombinatie voor het profieldeel van de opleiding bevat altijd alle vereiste vakken voor het profieldeel van de opleiding VMBO-BB LWT Maritiem en Techniek indien ten minste één vak van de vakkencombinatie voor het profieldeel van de opleiding is gelijk aan Maritiem en techniek
<b>Status:</b>	Gevalideerd
<b>Begindatum geldigheid:</b>	01-01-2000
<b>Einddatum geldigheid:</b>	
<b>Gebruikt door:</b>	(B03.05.21)



<b>Naam:</b>	<b>B03.06.01 vakkenpakketen VMBO-BB Zorg en Welzijn</b>
<b>Regel:</b>	Een pakket bevat altijd alle vereiste onderdelen indien aan alle volgende voorwaarden is voldaan: <ul style="list-style-type: none"><li>- de vakkencombinatie voor de opleiding bevat alle vereiste vakken voor de opleiding VMBO-BB / -KB Zorg en Welzijn (<a href="#">B03.06.02</a>)</li><li>- ieder algemeen vormend vak van de vakkencombinatie voor de opleiding is van het niveau VMBO-BB, VMBO-KB, VMBO-GL, VMBO-TL, HAVO of VWO</li><li>- ieder beroepsgericht vak van de vakkencombinatie voor de opleiding is van het niveau VMBO-BB of VMBO-KB</li><li>- het pakket bevat geen resultaat dat meerdere keren voorkomt in het pakket</li></ul>
<b>Status:</b>	Gevalideerd
<b>Begindatum geldigheid:</b>	01-08-2019
<b>Einddatum geldigheid:</b>	
<b>Gebruikt door:</b>	

<b>Naam:</b>	<b>B03.06.02 vakkencombinatie voor de opleiding VMBO-BB / -KB Zorg en Welzijn</b>
<b>Regel:</b>	Een vakkencombinatie voor de opleiding bevat altijd alle vereiste vakken voor de opleiding VMBO-BB / -KB Zorg en Welzijn indien aan alle volgende voorwaarden is voldaan: <ul style="list-style-type: none"><li>- de vakkencombinatie voor het gemeenschappelijk deel van de opleiding bevat alle vereiste vakken voor het gemeenschappelijk deel van de opleiding VMBO-BB / -KB (<a href="#">B03.00.04</a>)</li><li>- de vakkencombinatie voor het profieldeel van de opleiding bevat alle vereiste vakken voor het profieldeel van de opleiding VMBO-BB / -KB Zorg en Welzijn (<a href="#">B03.06.03</a>)</li><li>- de vakkencombinatie voor het vrije deel van de opleiding voldoet aan alle voorwaarden voor het vrije deel van de opleiding VMBO-BB / -KB Zorg en Welzijn (<a href="#">B03.06.04</a>)</li><li>- de vakkencombinatie voor de bijlage bij de cijferlijst voor de opleiding voldoet aan de voorwaarde rekenen VO</li></ul>
<b>Status:</b>	Gevalideerd
<b>Begindatum geldigheid:</b>	01-01-2021
<b>Einddatum geldigheid:</b>	
<b>Gebruikt door:</b>	<a href="#">(B03.06.10)</a> <a href="#">(B03.06.01)</a>



<b>Naam:</b>	<b>B03.06.03 vakkencombinatie voor het profieldeel van de opleiding VMBO-BB / -KB Zorg en Welzijn</b>
<b>Regel:</b>	Een vakkencombinatie voor het profieldeel van de opleiding bevat altijd alle vereiste vakken voor het profieldeel van de opleiding VMBO-BB / -KB Zorg en Welzijn indien aan alle volgende voorwaarden is voldaan: - de naam van een vak van de vakkencombinatie voor het profieldeel van de opleiding is gelijk aan Zorg en welzijn - de naam van een vak van de vakkencombinatie voor het profieldeel van de opleiding is gelijk aan Biologie - de vakkencombinatie voor het profieldeel van de opleiding bevat een profielkeuzevak VMBO-BB / -KB Zorg en Welzijn ( <a href="#">B03.06.06</a> )
<b>Status:</b>	Gevalideerd
<b>Begindatum geldigheid:</b>	01-01-2000
<b>Einddatum geldigheid:</b>	
<b>Gebruikt door:</b>	<a href="#">(B03.06.02)</a>

<b>Naam:</b>	<b>B03.06.04 vakkencombinatie voor het vrije deel van de opleiding VMBO-BB / -KB Zorg en Welzijn</b>
<b>Regel:</b>	Een vakkencombinatie voor het vrije deel van de opleiding voldoet altijd aan alle voorwaarden voor het vrije deel van de opleiding VMBO-BB / -KB Zorg en Welzijn indien aan alle volgende voorwaarden is voldaan: - het aantal beroepsgerichte keuzevakken van de vakkencombinatie voor het vrije deel van de opleiding is groter dan of gelijk aan 4 - de vakkencombinatie voor het vrije deel van de opleiding bevat geen profielmodules van Zorg en Welzijn ( <a href="#">B03.06.05</a> )
<b>Status:</b>	Gevalideerd
<b>Begindatum geldigheid:</b>	01-01-2000
<b>Einddatum geldigheid:</b>	
<b>Gebruikt door:</b>	<a href="#">(B03.06.21)</a> <a href="#">(B03.06.02)</a>





<b>Naam:</b>	<b>B03.06.05 Voorwaarden profielmodules Zorg en Welzijn</b>
<b>Regel:</b>	Een vakkencombinatie voor het vrije deel van de opleiding bevat altijd geen profielmodules van Zorg en Welzijn indien aan alle volgende voorwaarden is voldaan: <ul style="list-style-type: none"><li>- geen vak van de vakkencombinatie voor het vrije deel van de opleiding is gelijk aan Mens en gezondheid</li><li>- geen vak van de vakkencombinatie voor het vrije deel van de opleiding is gelijk aan Mens en omgeving</li><li>- geen vak van de vakkencombinatie voor het vrije deel van de opleiding is gelijk aan Mens en activiteit</li><li>- geen vak van de vakkencombinatie voor het vrije deel van de opleiding is gelijk aan Mens en zorg</li></ul>
<b>Status:</b>	Gevalideerd
<b>Gebruikt door:</b>	<a href="#">(B03.06.04)</a>

<b>Naam:</b>	<b>B03.06.06 profielkeuzevakken Zorg en Welzijn</b>
<b>Regel:</b>	Een vakkencombinatie voor het profieldeel van de opleiding bevat altijd een profielkeuzevak VMBO-BB / -KB Zorg en Welzijn indien aan precies een van de volgende voorwaarden wordt voldaan: <ul style="list-style-type: none"><li>- de naam van een vak van de vakkencombinatie voor het profieldeel van de opleiding is gelijk aan Wiskunde</li><li>- de naam van een vak van de vakkencombinatie voor het profieldeel van de opleiding is gelijk aan Maatschappijkunde</li><li>- de naam van een vak van de vakkencombinatie voor het profieldeel van de opleiding is gelijk aan Geschiedenis en staatsinrichting</li><li>- de naam van een vak van de vakkencombinatie voor het profieldeel van de opleiding is gelijk aan Aardrijkskunde</li></ul>
<b>Status:</b>	Gevalideerd
<b>Gebruikt door:</b>	<a href="#">(B03.06.03)</a>



<b>Naam:</b>	<b>B03.06.10 vakkenpakketeisen VMBO-KB Zorg en Welzijn</b>
<b>Regel:</b>	Een pakket bevat altijd alle vereiste onderdelen indien aan alle volgende voorwaarden is voldaan: <ul style="list-style-type: none"><li>- de vakkencombinatie voor de opleiding bevat alle vereiste vakken voor de opleiding VMBO-BB / -KB Zorg en Welzijn (<a href="#">B03.06.02</a>)</li><li>- ieder algemeen vormend vak van de vakkencombinatie voor de opleiding is van het niveau VMBO-KB, VMBO-GL, VMBO-TL, HAVO of VWO</li><li>- ieder beroepsgericht vak van de vakkencombinatie voor de opleiding is van het niveau VMBO-KB</li><li>- het pakket bevat geen resultaat dat meerdere keren voorkomt in het pakket</li></ul>
<b>Status:</b>	Gevalideerd
<b>Begindatum geldigheid:</b>	01-08-2019
<b>Einddatum geldigheid:</b>	
<b>Gebruikt door:</b>	

<b>Naam:</b>	<b>B03.06.20 vakkenpakketeisen VMBO-BB LWT Zorg en Welzijn</b>
<b>Regel:</b>	Een pakket bevat altijd alle vereiste onderdelen indien aan alle volgende voorwaarden is voldaan: <ul style="list-style-type: none"><li>- de vakkencombinatie voor de opleiding bevat alle vereiste vakken voor de opleiding VMBO-BB LWT Zorg en Welzijn (<a href="#">B03.06.21</a>)</li><li>- ieder algemeen vormend vak van de vakkencombinatie voor de opleiding is van het niveau VMBO-BB, VMBO-KB, VMBO-GL, VMBO-TL, HAVO of VWO</li><li>- ieder beroepsgericht vak van de vakkencombinatie voor de opleiding is van het niveau VMBO-BB of VMBO-KB</li><li>- het pakket bevat geen resultaat dat meerdere keren voorkomt in het pakket</li></ul>
<b>Status:</b>	Gevalideerd
<b>Begindatum geldigheid:</b>	01-08-2019
<b>Einddatum geldigheid:</b>	
<b>Gebruikt door:</b>	



<b>Naam:</b>	<b>B03.06.21 vakkencombinatie voor de opleiding VMBO-BB LWT Zorg en Welzijn</b>
<b>Regel:</b>	Een vakkencombinatie voor de opleiding bevat altijd alle vereiste vakken voor de opleiding VMBO-BB LWT Zorg en Welzijn indien aan alle volgende voorwaarden is voldaan: <ul style="list-style-type: none"><li>- de vakkencombinatie voor het gemeenschappelijk deel van de opleiding bevat alle vereiste vakken voor het gemeenschappelijk deel van de opleiding VMBO-BB LWT (<a href="#">B03.00.02</a>)</li><li>- de vakkencombinatie voor het profieldeel van de opleiding bevat alle vereiste vakken voor het profieldeel van de opleiding VMBO-BB LWT Zorg en Welzijn (<a href="#">B03.06.22</a>)</li><li>- de vakkencombinatie voor het vrije deel van de opleiding voldoet aan alle voorwaarden voor het vrije deel van de opleiding VMBO-BB / -KB Zorg en Welzijn (<a href="#">B03.06.04</a>)</li><li>- de vakkencombinatie voor de bijlage bij de cijferlijst voor de opleiding voldoet aan de voorwaarde rekenen VO</li></ul>
<b>Status:</b>	Gevalideerd
<b>Begindatum geldigheid:</b>	01-01-2021
<b>Einddatum geldigheid:</b>	
<b>Gebruikt door:</b>	<a href="#">(B03.06.20)</a>

<b>Naam:</b>	<b>B03.06.22 vakkencombinatie voor het profieldeel van de opleiding VMBO-BB LWT Zorg en Welzijn</b>
<b>Regel:</b>	Een vakkencombinatie voor het profieldeel van de opleiding bevat altijd alle vereiste vakken voor het profieldeel van de opleiding VMBO-BB LWT Zorg en Welzijn indien ten minste één vak van de vakkencombinatie voor het profieldeel van de opleiding is gelijk aan Zorg en welzijn
<b>Status:</b>	Gevalideerd
<b>Begindatum geldigheid:</b>	01-01-2000
<b>Einddatum geldigheid:</b>	
<b>Gebruikt door:</b>	<a href="#">(B03.06.21)</a>



<b>Naam:</b>	<b>B03.07.01 vakkenpakketen VMBO-BB Economie en Ondernemen</b>
<b>Regel:</b>	Een pakket bevat altijd alle vereiste onderdelen indien aan alle volgende voorwaarden is voldaan: <ul style="list-style-type: none"><li>- de vakkencombinatie voor de opleiding bevat alle vereiste vakken voor de opleiding VMBO-BB / -KB Economie en Ondernemen (<a href="#">B03.07.02</a>)</li><li>- ieder algemeen vormend vak van de vakkencombinatie voor de opleiding is van het niveau VMBO-BB, VMBO-KB, VMBO-GL, VMBO-TL, HAVO of VWO</li><li>- ieder beroepsgericht vak van de vakkencombinatie voor de opleiding is van het niveau VMBO-BB of VMBO-KB</li><li>- het pakket bevat geen resultaat dat meerdere keren voorkomt in het pakket</li></ul>
<b>Status:</b>	Gevalideerd
<b>Begindatum geldigheid:</b>	01-08-2019
<b>Einddatum geldigheid:</b>	
<b>Gebruikt door:</b>	

<b>Naam:</b>	<b>B03.07.02 vakkencombinatie voor de opleiding VMBO-BB / -KB Economie en Ondernemen</b>
<b>Regel:</b>	Een vakkencombinatie voor de opleiding bevat altijd alle vereiste vakken voor de opleiding VMBO-BB / -KB Economie en Ondernemen indien aan alle volgende voorwaarden is voldaan: <ul style="list-style-type: none"><li>- de vakkencombinatie voor het gemeenschappelijk deel van de opleiding bevat alle vereiste vakken voor het gemeenschappelijk deel van de opleiding VMBO-BB / -KB (<a href="#">B03.00.04</a>)</li><li>- de vakkencombinatie voor het profieldeel van de opleiding bevat alle vereiste vakken voor het profieldeel van de opleiding VMBO-BB / -KB Economie en Ondernemen (<a href="#">B03.07.03</a>)</li><li>- de vakkencombinatie voor het vrije deel van de opleiding voldoet aan alle voorwaarden voor het vrije deel van de opleiding VMBO-BB / -KB Economie en Ondernemen (<a href="#">B03.07.04</a>)</li><li>- de vakkencombinatie voor de bijlage bij de cijferlijst voor de opleiding voldoet aan de voorwaarde rekenen VO</li></ul>
<b>Status:</b>	Gevalideerd
<b>Begindatum geldigheid:</b>	01-01-2021
<b>Einddatum geldigheid:</b>	
<b>Gebruikt door:</b>	<a href="#">(B03.07.10)</a> <a href="#">(B03.07.01)</a>



<b>Naam:</b>	<b>B03.07.03 vakkencombinatie voor het profieldeel van de opleiding VMBO-BB / -KB Economie en Ondernemen</b>
<b>Regel:</b>	Een vakkencombinatie voor het profieldeel van de opleiding bevat altijd alle vereiste vakken voor het profieldeel van de opleiding VMBO-BB / -KB Economie en Ondernemen indien aan alle volgende voorwaarden is voldaan:  -de vakkencombinatie voor het profieldeel van de opleiding voldoet aan de voorwaarde Economie en ondernemen (nieuwe stijl) ( <a href="#">B03.07.11</a> ) - de naam van een vak van de vakkencombinatie voor het profieldeel van de opleiding is gelijk aan Economie - de vakkencombinatie voor het profieldeel van de opleiding bevat een profielkeuzevak VMBO-BB / -KB Economie en Ondernemen ( <a href="#">B03.07.06</a> )
<b>Status:</b>	Gewijzigd
<b>Begindatum geldigheid:</b>	01-01-2000
<b>Einddatum geldigheid:</b>	
<b>Gebruikt door:</b>	( <a href="#">B03.07.02</a> )

<b>Naam:</b>	<b>B03.07.04 vakkencombinatie voor het vrije deel van de opleiding VMBO-BB / -KB Economie en Ondernemen</b>
<b>Regel:</b>	Een vakkencombinatie voor het vrije deel van de opleiding voldoet altijd aan alle voorwaarden voor het vrije deel van de opleiding VMBO-BB / -KB Economie en Ondernemen indien aan alle volgende voorwaarden is voldaan: - het aantal beroepsgerichte keuzevakken van de vakkencombinatie voor het vrije deel van de opleiding is groter dan of gelijk aan 4 - de vakkencombinatie voor het vrije deel van de opleiding bevat geen profielmodules van Economie en Ondernemen ( <a href="#">B03.07.05</a> )
<b>Status:</b>	Gevalideerd
<b>Begindatum geldigheid:</b>	01-01-2000
<b>Einddatum geldigheid:</b>	
<b>Gebruikt door:</b>	( <a href="#">B03.07.21</a> ) ( <a href="#">B03.07.02</a> )



<b>Naam:</b>	<b>B03.07.05 voorwaarde profielmodules VMBO-BB/ -KB Economie en Ondernemen</b>
<b>Regel:</b>	Een vakkencombinatie voor het vrije deel van de opleiding bevat altijd geen profielmodules van Economie en Ondernemen indien aan alle volgende voorwaarden is voldaan: <ul style="list-style-type: none"><li>- geen vak van de vakkencombinatie voor het vrije deel van de opleiding is gelijk aan Commercieel- geen vak van de vakkencombinatie voor het vrije deel van de opleiding is gelijk aan Secretarieel</li><li>--geen vak van de vakkencombinatie voor het vrije deel van de opleiding is gelijk aan Logistiek</li><li>- geen vak van de vakkencombinatie voor het vrije deel van de opleiding is gelijk aan Administratie</li><li>-geen vak van de vakkencombinatie voor het vrije deel van de opleiding is gelijk aan retail &amp; styling</li><li>- geen vak van de vakkencombinatie voor het vrije deel van de opleiding is gelijk aan sales &amp; service</li><li>- geen vak van de vakkencombinatie voor het vrije deel van de opleiding is gelijk aan stock &amp; supplies</li><li>- geen vak van de vakkencombinatie voor het vrije deel van de opleiding is gelijk aan office</li></ul>
<b>Status:</b>	Gewijzigd
<b>Gebruikt door:</b>	<a href="#">(B03.07.04)</a>

<b>Naam:</b>	<b>B03.07.06 profielkeuzevakken Economie en Ondernemen</b>
<b>Regel:</b>	Een vakkencombinatie voor het profieldeel van de opleiding bevat altijd een profielkeuzevak VMBO-BB / -KB Economie en Ondernemen indien aan precies een van de volgende voorwaarden wordt voldaan: <ul style="list-style-type: none"><li>- de naam van een vak van de vakkencombinatie voor het profieldeel van de opleiding is gelijk aan Wiskunde</li><li>- de naam van een vak van de vakkencombinatie voor het profieldeel van de opleiding is gelijk aan Franse taal</li><li>- de naam van een vak van de vakkencombinatie voor het profieldeel van de opleiding is gelijk aan Duitse taal</li></ul>
<b>Status:</b>	Gevalideerd
<b>Gebruikt door:</b>	<a href="#">(B03.07.03)</a>



<b>Naam:</b>	<b>B03.07.10 vakkenpakketen VMBO-KB Economie en Ondernemen</b>
<b>Regel:</b>	Een pakket bevat altijd alle vereiste onderdelen indien aan alle volgende voorwaarden is voldaan: <ul style="list-style-type: none"><li>- de vakkencombinatie voor de opleiding bevat alle vereiste vakken voor de opleiding VMBO-BB / -KB Economie en Ondernemen (<a href="#">B03.07.02</a>)</li><li>- ieder algemeen vormend vak van de vakkencombinatie voor de opleiding is van het niveau VMBO-KB, VMBO-GL, VMBO-TL, HAVO of VWO</li><li>- ieder beroepsgericht vak van de vakkencombinatie voor de opleiding is van het niveau VMBO-KB</li><li>- het pakket bevat geen resultaat dat meerdere keren voorkomt in het pakket</li></ul>
<b>Status:</b>	Gevalideerd
<b>Begindatum geldigheid:</b>	01-08-2019
<b>Einddatum geldigheid:</b>	
<b>Gebruikt door:</b>	

<b>Naam:</b>	<b>B03.07.11 profieldeel VMBO Economie en Ondernemen (nieuwe stijl)</b>
<b>Regel:</b>	Een vakkencombinatie voor het profieldeel van de opleiding voldoet altijd aan de voorwaarde Economie en ondernemen (nieuwe stijl) indien aan precies één van de volgende voorwaarden wordt voldaan: <ul style="list-style-type: none"><li>- de naam van een vak van de vakkencombinatie voor het profieldeel van de opleiding is gelijk aan Economie en ondernemen</li><li>- de naam van een vak van de vakkencombinatie voor het profieldeel van de opleiding is gelijk aan Economie en ondernemen (nieuwe stijl)</li></ul>
<b>Status:</b>	Nieuw
<b>Gebruikt door:</b>	<a href="#">(B03.07.03)</a>



<b>Naam:</b>	<b>B03.07.20 vakkenpakketen VMBO-BB LWT Economie en Ondernemen</b>
<b>Regel:</b>	Een pakket bevat altijd alle vereiste onderdelen indien aan alle volgende voorwaarden is voldaan: <ul style="list-style-type: none"><li>- de vakkencombinatie voor de opleiding bevat alle vereiste vakken voor de opleiding VMBO-BB LWT Economie en Ondernemen (<a href="#">B03.07.21</a>)</li><li>- ieder algemeen vormend vak van de vakkencombinatie voor de opleiding is van het niveau VMBO-BB, VMBO-KB, VMBO-GL, VMBO-TL, HAVO of VWO</li><li>- ieder beroepsgericht vak van de vakkencombinatie voor de opleiding is van het niveau VMBO-BB of VMBO-KB</li><li>- het pakket bevat geen resultaat dat meerdere keren voorkomt in het pakket</li></ul>
<b>Status:</b>	Gevalideerd
<b>Begindatum geldigheid:</b>	01-08-2019
<b>Einddatum geldigheid:</b>	
<b>Gebruikt door:</b>	

<b>Naam:</b>	<b>B03.07.21 vakkencombinatie voor de opleiding VMBO-BB LWT Economie en Ondernemen</b>
<b>Regel:</b>	Een vakkencombinatie voor de opleiding bevat altijd alle vereiste vakken voor de opleiding VMBO-BB LWT Economie en Ondernemen indien aan alle volgende voorwaarden is voldaan: <ul style="list-style-type: none"><li>- de vakkencombinatie voor het gemeenschappelijk deel van de opleiding bevat alle vereiste vakken voor het gemeenschappelijk deel van de opleiding VMBO-BB LWT (<a href="#">B03.00.02</a>)</li><li>- de vakkencombinatie voor het profieldeel van de opleiding bevat alle vereiste vakken voor het profieldeel van de opleiding VMBO-BB LWT Economie en Ondernemen (<a href="#">B03.07.22</a>)</li><li>- de vakkencombinatie voor het vrije deel van de opleiding voldoet aan alle voorwaarden voor het vrije deel van de opleiding VMBO-BB / -KB Economie en Ondernemen (<a href="#">B03.07.04</a>)</li><li>- de vakkencombinatie voor de bijlage bij de cijferlijst voor de opleiding voldoet aan de voorwaarde rekenen VO</li></ul>
<b>Status:</b>	Gevalideerd
<b>Begindatum geldigheid:</b>	01-01-2021
<b>Einddatum geldigheid:</b>	
<b>Gebruikt door:</b>	<a href="#">(B03.07.20)</a>





<b>Naam:</b>	<b>B03.07.22 vakkencombinatie voor het profieldeel van de opleiding VMBO-BB LWT Economie en Ondernemen</b>
Regel:	Een vakkencombinatie voor het profieldeel van de opleiding bevat altijd alle vereiste vakken voor het profieldeel van de opleiding VMBO-BB LWT Economie en Ondernemen indien <b>precies</b> één vak van de vakkencombinatie voor het profieldeel van de opleiding is gelijk aan Economie en ondernemen of Economie en ondernemen Nieuwe Stijl
Status:	Gewijzigd
Begindatum geldigheid:	01-01-2000
Einddatum geldigheid:	
Gebruikt door:	<a href="#">(B03.07.21)</a>

<b>Naam:</b>	<b>B03.08.01 vakkenpakketen VMBO-BB Horeca, Bakkerij en Recreatie</b>
Regel:	Een pakket bevat altijd alle vereiste onderdelen indien aan alle volgende voorwaarden is voldaan: <ul style="list-style-type: none"><li>- de vakkencombinatie voor de opleiding bevat alle vereiste vakken voor de opleiding VMBO-BB / -KB Horeca, Bakkerij en Recreatie <a href="#">(B03.08.02)</a></li><li>- ieder algemeen vormend vak van de vakkencombinatie voor de opleiding is van het niveau VMBO-BB, VMBO-KB, VMBO-GL, VMBO-TL, HAVO of VWO</li><li>- ieder beroepsgericht vak van de vakkencombinatie voor de opleiding is van het niveau VMBO-BB of VMBO-KB</li><li>- het pakket bevat alleen vakken van het niveau VMBO-TL, HAVO of VWO</li></ul>
Status:	Gevalideerd
Begindatum geldigheid:	01-08-2019
Einddatum geldigheid:	
Gebruikt door:	



<b>Naam:</b>	<b>B03.08.02 vakkencombinatie voor de opleiding VMBO-BB / -KB Horeca, Bakkerij en Recreatie</b>
<b>Regel:</b>	Een vakkencombinatie voor de opleiding bevat altijd alle vereiste vakken voor de opleiding VMBO-BB / -KB Horeca, Bakkerij en Recreatie indien aan alle volgende voorwaarden is voldaan: <ul style="list-style-type: none"><li>- de vakkencombinatie voor het gemeenschappelijk deel van de opleiding bevat alle vereiste vakken voor het gemeenschappelijk deel van de opleiding VMBO-BB / -KB (<a href="#">B03.00.04</a>)</li><li>- de vakkencombinatie voor het profieldeel van de opleiding bevat alle vereiste vakken voor het profieldeel van de opleiding VMBO-BB / -KB Horeca, Bakkerij en Recreatie (<a href="#">B03.08.03</a>)</li><li>- de vakkencombinatie voor het vrije deel van de opleiding voldoet aan alle voorwaarden voor het vrije deel van de opleiding VMBO-BB / -KB Horeca, Bakkerij en Recreatie (<a href="#">B03.08.04</a>)</li><li>- de vakkencombinatie voor de bijlage bij de cijferlijst voor de opleiding voldoet aan de voorwaarde rekenen VO</li></ul>
<b>Status:</b>	Gevalideerd
<b>Begindatum geldigheid:</b>	01-01-2021
<b>Einddatum geldigheid:</b>	
<b>Gebruikt door:</b>	<a href="#">(B03.08.01)</a> <a href="#">(B03.08.10)</a>

<b>Naam:</b>	<b>B03.08.03 vakkencombinatie voor het profieldeel van de opleiding VMBO-BB / -KB Horeca, Bakkerij en Recreatie</b>
<b>Regel:</b>	Een vakkencombinatie voor het profieldeel van de opleiding bevat altijd alle vereiste vakken voor het profieldeel van de opleiding VMBO-BB / -KB Horeca, Bakkerij en Recreatie indien aan alle volgende voorwaarden is voldaan: <ul style="list-style-type: none"><li>- de naam van een vak van de vakkencombinatie voor het profieldeel van de opleiding is gelijk aan Horeca, bakkerij en recreatie</li><li>- de naam van een vak van de vakkencombinatie voor het profieldeel van de opleiding is gelijk aan Economie</li><li>- de vakkencombinatie voor het profieldeel van de opleiding bevat een profielkeuzevak VMBO-BB / -KB Horeca, Bakkerij en Recreatie (<a href="#">B03.08.06</a>)</li></ul>
<b>Status:</b>	Gevalideerd
<b>Begindatum geldigheid:</b>	01-01-2000
<b>Einddatum geldigheid:</b>	
<b>Gebruikt door:</b>	<a href="#">(B03.08.02)</a>



<b>Naam:</b>	<b>B03.08.04 vakkencombinatie voor het vrije deel van de opleiding VMBO-BB / -KB Horeca, Bakkerij en Recreatie</b>
<b>Regel:</b>	Een vakkencombinatie voor het vrije deel van de opleiding voldoet altijd aan alle voorwaarden voor het vrije deel van de opleiding VMBO-BB / -KB Horeca, Bakkerij en Recreatie indien aan alle volgende voorwaarden is voldaan: - het aantal beroepsgerichte keuzevakken van de vakkencombinatie voor het vrije deel van de opleiding is groter dan of gelijk aan 4 - de vakkencombinatie voor het vrije deel van de opleiding bevat geen profielmodules van Horeca, Bakkerij en Recreatie ( <a href="#">B03.08.05</a> )
<b>Status:</b>	Gevalideerd
<b>Begindatum geldigheid:</b>	01-01-2000
<b>Einddatum geldigheid:</b>	
<b>Gebruikt door:</b>	( <a href="#">B03.08.21</a> ) ( <a href="#">B03.08.02</a> )

<b>Naam:</b>	<b>B03.08.05 voorwaarde profielmodules VMBO-BB/ -KB Horeca, Bakkerij en Recreatie</b>
<b>Regel:</b>	Een vakkencombinatie voor het vrije deel van de opleiding bevat altijd geen profielmodules van Horeca, Bakkerij en Recreatie indien aan alle volgende voorwaarden is voldaan: - geen vak van de vakkencombinatie voor het vrije deel van de opleiding is gelijk aan Gastheerschap- geen vak van de vakkencombinatie voor het vrije deel van de opleiding is gelijk aan De bakkerij - geen vak van de vakkencombinatie voor het vrije deel van de opleiding is gelijk aan De keuken - geen vak van de vakkencombinatie voor het vrije deel van de opleiding is gelijk aan Recreatie
<b>Status:</b>	Gevalideerd
<b>Gebruikt door:</b>	( <a href="#">B03.08.04</a> )

**Naam: B03.08.06 profielkeuzevakken Horeca, Bakkerij en Recreatie**

Regel: Een vakkencombinatie voor het profieldeel van de opleiding bevat altijd een profielkeuzevak VMBO-BB / -KB Horeca, Bakkerij en Recreatie indien aan precies een van de volgende voorwaarden wordt voldaan:

- de naam van een vak van de vakkencombinatie voor het profieldeel van de opleiding is gelijk aan Wiskunde
- de naam van een vak van de vakkencombinatie voor het profieldeel van de opleiding is gelijk aan Franse taal
- de naam van een vak van de vakkencombinatie voor het profieldeel van de opleiding is gelijk aan Duitse taal

Status: Gevalideerd

Gebruikt door: [\(B03.08.03\)](#)

**Naam: B03.08.10 vakkenpakketeisen VMBO-KB Horeca, Bakkerij en Recreatie**

Regel: Een pakket bevat altijd alle vereiste onderdelen indien aan alle volgende voorwaarden is voldaan:

- de vakkencombinatie voor de opleiding bevat alle vereiste vakken voor de opleiding VMBO-BB / -KB Horeca, Bakkerij en Recreatie [\(B03.08.02\)](#)
- ieder algemeen vormend vak van de vakkencombinatie voor de opleiding is van het niveau VMBO-KB, VMBO-GL, VMBO-TL, HAVO of VWO
- ieder beroepsgericht vak van de vakkencombinatie voor de opleiding is van het niveau VMBO-KB
- het pakket bevat geen resultaat dat meerdere keren voorkomt in het pakket

Status: Gevalideerd

Begindatum geldigheid: 01-08-2019

Einddatum geldigheid:

Gebruikt door:



<b>Naam:</b>	<b>B03.08.20 vakkenpakketen VMBO-BB LWT Horeca, Bakkerij en Recreatie</b>
<b>Regel:</b>	Een pakket bevat altijd alle vereiste onderdelen indien aan alle volgende voorwaarden is voldaan: <ul style="list-style-type: none"><li>- de vakkencombinatie voor de opleiding bevat alle vereiste vakken voor de opleiding VMBO-BB LWT Horeca, Bakkerij en Recreatie (<a href="#">B03.08.21</a>)</li><li>- ieder algemeen vormend vak van de vakkencombinatie voor de opleiding is van het niveau VMBO-BB, VMBO-KB, VMBO-GL, VMBO-TL, HAVO of VWO</li><li>- ieder beroepsgericht vak van de vakkencombinatie voor de opleiding is van het niveau VMBO-BB of VMBO-KB</li><li>- het pakket bevat geen resultaat dat meerdere keren voorkomt in het pakket</li></ul>
<b>Status:</b>	Gevalideerd
<b>Begindatum geldigheid:</b>	01-08-2019
<b>Einddatum geldigheid:</b>	
<b>Gebruikt door:</b>	

<b>Naam:</b>	<b>B03.08.21 vakkencombinatie voor de opleiding VMBO-BB LWT Horeca, Bakkerij en Recreatie</b>
<b>Regel:</b>	Een vakkencombinatie voor de opleiding bevat altijd alle vereiste vakken voor de opleiding VMBO-BB LWT Horeca, Bakkerij en Recreatie indien aan alle volgende voorwaarden is voldaan: <ul style="list-style-type: none"><li>- de vakkencombinatie voor het gemeenschappelijk deel van de opleiding bevat alle vereiste vakken voor het gemeenschappelijk deel van de opleiding VMBO-BB LWT (<a href="#">B03.00.02</a>)</li><li>- de vakkencombinatie voor het profieldeel van de opleiding bevat alle vereiste vakken voor het profieldeel van de opleiding VMBO-BB LWT Horeca, Bakkerij en Recreatie (<a href="#">B03.08.22</a>)</li><li>- de vakkencombinatie voor het vrije deel van de opleiding voldoet aan alle voorwaarden voor het vrije deel van de opleiding VMBO-BB / -KB Horeca, Bakkerij en Recreatie (<a href="#">B03.08.04</a>)</li><li>- de vakkencombinatie voor de bijlage bij de cijferlijst voor de opleiding voldoet aan de voorwaarde rekenen VO</li></ul>
<b>Status:</b>	Gevalideerd
<b>Begindatum geldigheid:</b>	01-01-2021
<b>Einddatum geldigheid:</b>	
<b>Gebruikt door:</b>	<a href="#">(B03.08.20)</a>



<b>Naam:</b>	<b>B03.08.22 vakkencombinatie voor het profieldeel van de opleiding VMBO-BB LWT Horeca, Bakkerij en Recreatie</b>
Regel:	Een vakkencombinatie voor het profieldeel van de opleiding bevat altijd alle vereiste vakken voor het profieldeel van de opleiding VMBO-BB LWT Horeca, Bakkerij en Recreatie indien ten minste één vak van de vakkencombinatie voor het profieldeel van de opleiding is gelijk aan Horeca, bakkerij en recreatie
Status:	Gevalideerd
Begindatum geldigheid:	01-01-2000
Einddatum geldigheid:	
Gebruikt door:	<a href="#">(B03.08.21)</a>

<b>Naam:</b>	<b>B03.09.01 vakkenpakketen VMBO-BB Groen</b>
Regel:	Een pakket bevat altijd alle vereiste onderdelen indien aan alle volgende voorwaarden is voldaan: <ul style="list-style-type: none"><li>- de vakkencombinatie voor de opleiding bevat alle vereiste vakken voor de opleiding VMBO-BB / -KB Groen (<a href="#">B03.09.02</a>)</li><li>- ieder algemeen vormend vak van de vakkencombinatie voor de opleiding is van het niveau VMBO-BB, VMBO-KB, VMBO-GL, VMBO-TL, HAVO of VWO</li><li>- ieder beroepsgericht vak van de vakkencombinatie voor de opleiding is van het niveau VMBO-BB of VMBO-KB</li><li>- het pakket bevat geen resultaat dat meerdere keren voorkomt in het pakket</li></ul>
Status:	Gevalideerd
Begindatum geldigheid:	01-08-2019
Einddatum geldigheid:	
Gebruikt door:	



<b>Naam:</b>	<b>B03.09.02 vakkencombinatie voor de opleiding VMBO-BB / -KB Groen</b>
<b>Regel:</b>	Een vakkencombinatie voor de opleiding bevat altijd alle vereiste vakken voor de opleiding VMBO-BB / -KB Groen indien aan alle volgende voorwaarden is voldaan: <ul style="list-style-type: none"><li>- de vakkencombinatie voor het gemeenschappelijk deel van de opleiding bevat alle vereiste vakken voor het gemeenschappelijk deel van de opleiding VMBO-BB / -KB (<a href="#">B03.00.04</a>)</li><li>- de vakkencombinatie voor het profieldeel van de opleiding bevat alle vereiste vakken voor het profieldeel van de opleiding VMBO-BB / -KB Groen (<a href="#">B03.09.03</a>)</li><li>- de vakkencombinatie voor het vrije deel van de opleiding voldoet aan alle voorwaarden voor het vrije deel van de opleiding VMBO-BB / -KB Groen (<a href="#">B03.09.04</a>)</li></ul>
<b>Status:</b>	Gevalideerd
<b>Begindatum geldigheid:</b>	01-01-2000
<b>Einddatum geldigheid:</b>	
<b>Gebruikt door:</b>	<a href="#">(B03.09.10)</a> <a href="#">(B03.09.01)</a>

<b>Naam:</b>	<b>B03.09.03 vakkencombinatie voor het profieldeel van de opleiding VMBO-BB / -KB Groen</b>
<b>Regel:</b>	Een vakkencombinatie voor het profieldeel van de opleiding bevat altijd alle vereiste vakken voor het profieldeel van de opleiding VMBO-BB / -KB Groen indien aan alle volgende voorwaarden is voldaan: <ul style="list-style-type: none"><li>- de naam van een vak van de vakkencombinatie voor het profieldeel van de opleiding is gelijk aan Groen</li><li>- de naam van een vak van de vakkencombinatie voor het profieldeel van de opleiding is gelijk aan Wiskunde</li><li>- de vakkencombinatie voor het profieldeel van de opleiding bevat een profielkeuzevak VMBO-BB/ -KB Groen (<a href="#">B03.09.06</a>)</li></ul>
<b>Status:</b>	Gevalideerd
<b>Begindatum geldigheid:</b>	01-01-2000
<b>Einddatum geldigheid:</b>	
<b>Gebruikt door:</b>	<a href="#">(B03.09.02)</a>



<b>Naam:</b>	<b>B03.09.04 vakkencombinatie voor het vrije deel van de opleiding VMBO-BB / -KB Groen</b>
Regel:	Een vakkencombinatie voor het vrije deel van de opleiding voldoet altijd aan alle voorwaarden voor het vrije deel van de opleiding VMBO-BB / -KB Groen indien aan alle volgende voorwaarden is voldaan: - het aantal beroepsgerichte keuzevakken van de vakkencombinatie voor het vrije deel van de opleiding is groter dan of gelijk aan 4 - de vakkencombinatie voor het vrije deel van de opleiding bevat geen profielmodules van Groen ( <a href="#">B03.09.05</a> )
Status:	Gevalideerd
Begindatum geldigheid:	01-01-2000
Einddatum geldigheid:	
Gebruikt door:	<a href="#">(B03.09.21)</a> <a href="#">(B03.09.02)</a>

<b>Naam:</b>	<b>B03.09.05 Voorwaarden profielmodules groen</b>
Regel:	Een vakkencombinatie voor het vrije deel van de opleiding bevat altijd geen profielmodules van Groen indien aan alle volgende voorwaarden is voldaan: - geen vak van de vakkencombinatie voor het vrije deel van de opleiding is gelijk aan Groene productie - geen vak van de vakkencombinatie voor het vrije deel van de opleiding is gelijk aan Tussen productie en verkoop - geen vak van de vakkencombinatie voor het vrije deel van de opleiding is gelijk aan Vergroening stedelijke omgeving - geen vak van de vakkencombinatie voor het vrije deel van de opleiding is gelijk aan Groene vormgeving en verkoop
Status:	Gevalideerd
Gebruikt door:	<a href="#">(B03.09.04)</a>

<b>Naam:</b>	<b>B03.09.06 profielkeuzevakken Groen</b>
Regel:	Een vakkencombinatie voor het profieldeel van de opleiding bevat altijd een profielkeuzevak VMBO-BB/ -KB Groen indien aan precies een van de volgende voorwaarden wordt voldaan: - de naam van een vak van de vakkencombinatie voor het profieldeel van de opleiding is gelijk aan Biologie - de naam van een vak van de vakkencombinatie voor het profieldeel van de opleiding is gelijk aan Natuur- en scheikunde I
Status:	Gevalideerd
Gebruikt door:	<a href="#">(B03.09.03)</a>





<b>Naam:</b>	<b>B03.09.10 vakkenpakketeisen VMBO-KB Groen</b>
<b>Regel:</b>	Een pakket bevat altijd alle vereiste onderdelen indien aan alle volgende voorwaarden is voldaan: <ul style="list-style-type: none"><li>- de vakkencombinatie voor de opleiding bevat alle vereiste vakken voor de opleiding VMBO-BB / -KB Groen (<a href="#">B03.09.02</a>)</li><li>- ieder algemeen vormend vak van de vakkencombinatie voor de opleiding is van het niveau VMBO-KB, VMBO-GL, VMBO-TL, HAVO of VWO</li><li>- ieder beroepsgericht vak van de vakkencombinatie voor de opleiding is van het niveau VMBO-KB</li><li>- het pakket bevat geen resultaat dat meerdere keren voorkomt in het pakket</li></ul>
<b>Status:</b>	Gevalideerd
<b>Begindatum geldigheid:</b>	01-08-2019
<b>Einddatum geldigheid:</b>	
<b>Gebruikt door:</b>	

<b>Naam:</b>	<b>B03.09.20 vakkenpakketeisen VMBO-BB LWT Groen</b>
<b>Regel:</b>	Een pakket bevat altijd alle vereiste onderdelen indien aan alle volgende voorwaarden is voldaan: <ul style="list-style-type: none"><li>- de vakkencombinatie voor de opleiding bevat alle vereiste vakken voor de opleiding VMBO-BB LWT Groen (<a href="#">B03.09.21</a>)</li><li>- ieder algemeen vormend vak van de vakkencombinatie voor de opleiding is van het niveau VMBO-BB, VMBO-KB, VMBO-GL, VMBO-TL, HAVO of VWO</li><li>- ieder beroepsgericht vak van de vakkencombinatie voor de opleiding is van het niveau VMBO-BB of VMBO-KB</li><li>- het pakket bevat geen resultaat dat meerdere keren voorkomt in het pakket</li></ul>
<b>Status:</b>	Gevalideerd
<b>Begindatum geldigheid:</b>	01-08-2019
<b>Einddatum geldigheid:</b>	
<b>Gebruikt door:</b>	



<b>Naam:</b>	<b>B03.09.21 vakkencombinatie voor de opleiding VMBO-BB LWT Groen</b>
<b>Regel:</b>	Een vakkencombinatie voor de opleiding bevat altijd alle vereiste vakken voor de opleiding VMBO-BB LWT Groen indien aan alle volgende voorwaarden is voldaan: <ul style="list-style-type: none"><li>- de vakkencombinatie voor het gemeenschappelijk deel van de opleiding bevat alle vereiste vakken voor het gemeenschappelijk deel van de opleiding VMBO-BB LWT Groen (<a href="#">B03.00.02</a>)</li><li>- de vakkencombinatie voor het profieldeel van de opleiding bevat alle vereiste vakken voor het profieldeel van de opleiding VMBO-BB LWT Groen (<a href="#">B03.09.22</a>)</li><li>- de vakkencombinatie voor het vrije deel van de opleiding voldoet aan alle voorwaarden voor het vrije deel van de opleiding VMBO-BB / -KB Groen (<a href="#">B03.09.04</a>)</li><li>- de vakkencombinatie voor de bijlage bij de cijferlijst voor de opleiding voldoet aan de voorwaarde rekenen VO</li></ul>
<b>Status:</b>	Gevalideerd
<b>Begindatum geldigheid:</b>	01-01-2021
<b>Einddatum geldigheid:</b>	
<b>Gebruikt door:</b>	<a href="#">(B03.09.20)</a>

<b>Naam:</b>	<b>B03.09.22 vakkencombinatie voor het profieldeel van de opleiding VMBO-BB LWT Groen</b>
<b>Regel:</b>	Een vakkencombinatie voor het profieldeel van de opleiding bevat altijd alle vereiste vakken voor het profieldeel van de opleiding VMBO-BB LWT Groen indien ten minste één vak van de vakkencombinatie voor het profieldeel van de opleiding is gelijk aan Groen
<b>Status:</b>	Gevalideerd
<b>Begindatum geldigheid:</b>	01-01-2000
<b>Einddatum geldigheid:</b>	
<b>Gebruikt door:</b>	<a href="#">(B03.09.21)</a>



<b>Naam:</b>	<b>B03.10.01 vakkenpakketen VMBO-BB Dienstverlening en Producten</b>
<b>Regel:</b>	Een pakket bevat altijd alle vereiste onderdelen indien aan alle volgende voorwaarden is voldaan: <ul style="list-style-type: none"><li>- de vakkencombinatie voor de opleiding bevat alle vereiste vakken voor de opleiding VMBO-BB / -KB Dienstverlening en Producten (<a href="#">B03.10.02</a>)</li><li>- ieder algemeen vormend vak van de vakkencombinatie voor de opleiding is van het niveau VMBO-BB, VMBO-KB, VMBO-GL, VMBO-TL, HAVO of VWO</li><li>- ieder beroepsgericht vak van de vakkencombinatie voor de opleiding is van het niveau VMBO-BB of VMBO-KB</li><li>- het pakket bevat geen resultaat dat meerdere keren voorkomt in het pakket</li></ul>
<b>Status:</b>	Gevalideerd
<b>Begindatum geldigheid:</b>	01-08-2019
<b>Einddatum geldigheid:</b>	
<b>Gebruikt door:</b>	

<b>Naam:</b>	<b>B03.10.02 vakkencombinatie voor de opleiding VMBO-BB / -KB Dienstverlening en Producten</b>
<b>Regel:</b>	Een vakkencombinatie voor de opleiding bevat altijd alle vereiste vakken voor de opleiding VMBO-BB / -KB Dienstverlening en Producten indien aan alle volgende voorwaarden is voldaan: <ul style="list-style-type: none"><li>- de vakkencombinatie voor het gemeenschappelijk deel van de opleiding bevat alle vereiste vakken voor het gemeenschappelijk deel van de opleiding VMBO-BB / -KB (<a href="#">B03.00.04</a>)</li><li>- de vakkencombinatie voor het profieldeel van de opleiding bevat alle vereiste vakken voor het profieldeel van de opleiding VMBO-BB / -KB Dienstverlening en Producten (<a href="#">B03.10.03</a>)</li><li>- de vakkencombinatie voor het vrije deel van de opleiding voldoet aan alle voorwaarden voor het vrije deel van de opleiding VMBO-BB / -KB Dienstverlening en Producten (<a href="#">B03.10.04</a>)</li><li>- de vakkencombinatie voor de bijlage bij de cijferlijst voor de opleiding voldoet aan de voorwaarde rekenen VO</li></ul>
<b>Status:</b>	Gevalideerd
<b>Begindatum geldigheid:</b>	01-01-2021
<b>Einddatum geldigheid:</b>	
<b>Gebruikt door:</b>	<a href="#">(B03.10.01)</a> <a href="#">(B03.10.10)</a>



<b>Naam:</b>	<b>B03.10.03 vakkencombinatie voor het profieldeel van de opleiding VMBO-BB / -KB Dienstverlening en Producten</b>
Regel:	Een vakkencombinatie voor het profieldeel van de opleiding bevat altijd alle vereiste vakken voor het profieldeel van de opleiding VMBO-BB / -KB Dienstverlening en Producten indien aan alle volgende voorwaarden is voldaan: - de naam van een vak van de vakkencombinatie voor het profieldeel van de opleiding is gelijk aan Dienstverlening en producten - de vakkencombinatie voor het profieldeel van de opleiding bevat exact 2 profielkeuzevakken
Status:	Gevalideerd
Begindatum geldigheid:	01-01-2000
Einddatum geldigheid:	
Gebruikt door:	<a href="#">(B03.10.02)</a>

<b>Naam:</b>	<b>B03.10.04 vakkencombinatie voor het vrije deel van de opleiding VMBO-BB / -KB Dienstverlening en Producten</b>
Regel:	Een vakkencombinatie voor het vrije deel van de opleiding voldoet altijd aan alle voorwaarden voor het vrije deel van de opleiding VMBO-BB / -KB Dienstverlening en Producten indien aan alle volgende voorwaarden is voldaan: - het aantal beroepsgerichte keuzevakken van de vakkencombinatie voor het vrije deel van de opleiding is groter dan of gelijk aan 4 - de vakkencombinatie voor het vrije deel van de opleiding bevat geen profielmodules van Dienstverlening en Producten <a href="#">(B03.10.05)</a>
Status:	Gevalideerd
Begindatum geldigheid:	01-01-2000
Einddatum geldigheid:	
Gebruikt door:	<a href="#">(B03.10.21)</a> <a href="#">(B03.10.02)</a>



<b>Naam:</b>	<b>B03.10.05 voorwaarde profielmodules VMBO-BB/ -KB Dienstverlening en Producten</b>
<b>Regel:</b>	Een vakkencombinatie voor het vrije deel van de opleiding bevat altijd geen profielmodules van Dienstverlening en Producten indien aan alle volgende voorwaarden is voldaan: <ul style="list-style-type: none"><li>- geen vak van de vakkencombinatie voor het vrije deel van de opleiding is gelijk aan Organiseren van een activiteit voor een opdrachtgever</li><li>- geen vak van de vakkencombinatie voor het vrije deel van de opleiding is gelijk aan Presenteren, promoten en verkopen</li><li>- geen vak van de vakkencombinatie voor het vrije deel van de opleiding is gelijk aan Een product maken en verbeteren</li><li>- geen vak van de vakkencombinatie voor het vrije deel van de opleiding is gelijk aan Multimediale producten maken</li></ul>
<b>Status:</b>	Gevalideerd
<b>Gebruikt door:</b>	<a href="#">(B03.10.04)</a>

<b>Naam:</b>	<b>B03.10.06 Profielkeuzevak Dienstverlening en Producten</b>
<b>Regel:</b>	Een vak moet worden beschouwd als een profielkeuzevak indien aan ten minste een van de volgende voorwaarden wordt voldaan: <ul style="list-style-type: none"><li>- de naam van een vak van de vakkencombinatie voor het profieldeel van de opleiding is gelijk aan Wiskunde</li><li>- de naam van een vak van de vakkencombinatie voor het profieldeel van de opleiding is gelijk aan Economie</li><li>- de naam van een vak van de vakkencombinatie voor het profieldeel van de opleiding is gelijk aan Biologie</li><li>- de naam van een vak van de vakkencombinatie voor het profieldeel van de opleiding is gelijk aan Natuur- en scheikunde I</li></ul>
<b>Status:</b>	Gevalideerd
<b>Bronnen uit teksten:</b>	Wet op het voortgezet onderwijs (Artikel 10b., lid 6 )
<b>Gebruikt door:</b>	



<b>Naam:</b>	<b>B03.10.10 vakkenpakketen VMBO-KB Dienstverlening en Producten</b>
<b>Regel:</b>	Een pakket bevat altijd alle vereiste onderdelen indien aan alle volgende voorwaarden is voldaan: <ul style="list-style-type: none"><li>- de vakkencombinatie voor de opleiding bevat alle vereiste vakken voor de opleiding VMBO-BB / -KB Dienstverlening en Producten (<a href="#">B03.10.02</a>)</li><li>- ieder algemeen vormend vak van de vakkencombinatie voor de opleiding is van het niveau VMBO-KB, VMBO-GL, VMBO-TL, HAVO of VWO</li><li>- ieder beroepsgericht vak van de vakkencombinatie voor de opleiding is van het niveau VMBO-KB</li><li>- het pakket bevat geen resultaat dat meerdere keren voorkomt in het pakket</li></ul>
<b>Status:</b>	Gevalideerd
<b>Begindatum geldigheid:</b>	01-08-2019
<b>Einddatum geldigheid:</b>	
<b>Gebruikt door:</b>	

<b>Naam:</b>	<b>B03.10.20 vakkenpakketen VMBO-BB LWT Dienstverlening en Producten</b>
<b>Regel:</b>	Een pakket bevat altijd alle vereiste onderdelen indien aan alle volgende voorwaarden is voldaan: <ul style="list-style-type: none"><li>- de vakkencombinatie voor de opleiding bevat alle vereiste vakken voor de opleiding VMBO-BB LWT Dienstverlening en Producten (<a href="#">B03.10.21</a>)</li><li>- ieder algemeen vormend vak van de vakkencombinatie voor de opleiding is van het niveau VMBO-BB, VMBO-KB, VMBO-GL, VMBO-TL, HAVO of VWO</li><li>- ieder beroepsgericht vak van de vakkencombinatie voor de opleiding is van het niveau VMBO-BB of VMBO-KB</li><li>- het pakket bevat geen resultaat dat meerdere keren voorkomt in het pakket</li></ul>
<b>Status:</b>	Gevalideerd
<b>Begindatum geldigheid:</b>	01-08-2019
<b>Einddatum geldigheid:</b>	
<b>Gebruikt door:</b>	



<b>Naam:</b>	<b>B03.10.21 vakkencombinatie voor de opleiding VMBO-BB LWT Dienstverlening en Producten</b>
<b>Regel:</b>	Een vakkencombinatie voor de opleiding bevat altijd alle vereiste vakken voor de opleiding VMBO-BB LWT Dienstverlening en Producten indien aan alle volgende voorwaarden is voldaan: <ul style="list-style-type: none"><li>- de vakkencombinatie voor het gemeenschappelijk deel van de opleiding bevat alle vereiste vakken voor het gemeenschappelijk deel van de opleiding VMBO-BB LWT (<a href="#">B03.00.02</a>)</li><li>- de vakkencombinatie voor het profieldeel van de opleiding bevat alle vereiste vakken voor het profieldeel van de opleiding VMBO-BB LWT Dienstverlening en Producten (<a href="#">B03.10.22</a>)</li><li>- de vakkencombinatie voor het vrije deel van de opleiding voldoet aan alle voorwaarden voor het vrije deel van de opleiding VMBO-BB / -KB Dienstverlening en Producten (<a href="#">B03.10.04</a>)</li><li>- de vakkencombinatie voor de bijlage bij de cijferlijst voor de opleiding voldoet aan de voorwaarde rekenen VO</li></ul>
<b>Status:</b>	Gevalideerd
<b>Begindatum geldigheid:</b>	01-01-2021
<b>Einddatum geldigheid:</b>	
<b>Gebruikt door:</b>	<a href="#">(B03.10.20)</a>

<b>Naam:</b>	<b>B03.10.22 vakkencombinatie voor het profieldeel van de opleiding VMBO-BB LWT Dienstverlening en Producten</b>
<b>Regel:</b>	Een vakkencombinatie voor het profieldeel van de opleiding bevat altijd alle vereiste vakken voor het profieldeel van de opleiding VMBO-BB LWT Dienstverlening en Producten indien ten minste één vak van de vakkencombinatie voor het profieldeel van de opleiding is gelijk aan Dienstverlening en producten
<b>Status:</b>	Gevalideerd
<b>Begindatum geldigheid:</b>	01-01-2000
<b>Einddatum geldigheid:</b>	
<b>Gebruikt door:</b>	<a href="#">(B03.10.21)</a>



<b>Naam:</b>	<b>B06.04.06 profielkeuzevak VMBO-TL Landbouw</b>
Regel:	Een vakkencombinatie voor het profieldeel van de opleiding bevat altijd exact een profielkeuzevak VMBO-TL Landbouw indien aan precies een van de volgende voorwaarden wordt voldaan: - de naam van een vak van de vakkencombinatie voor het profieldeel van de opleiding is gelijk aan Biologie - de naam van een vak van de vakkencombinatie voor het profieldeel van de opleiding is gelijk aan Natuur- en scheikunde I
Status:	Gevalideerd
Begindatum geldigheid:	01-08-2018
Einddatum geldigheid:	
Gebruikt door:	<a href="#">(B06.04.05)</a>

<b>Naam:</b>	<b>B07.00.01 voorwaarde rekenenVMBO VO</b>
Regel:	Een vakkencombinatie voor de bijlage bij de cijferlijst voor de opleiding voldoet altijd aan de voorwaarde rekenen VO indien aan ten minste een van de volgende voorwaarden wordt voldaan: - de naam van een vak van de vakkencombinatie voor de bijlage bij de cijferlijst voor de opleiding is gelijk aan Rekenen 2F - de naam van een vak van de vakkencombinatie voor de bijlage bij de cijferlijst voor de opleiding is gelijk aan Rekenen 3F - de naam van een vak van de vakkencombinatie voor de opleiding is gelijk aan Wiskunde
Status:	Gevalideerd
Begindatum geldigheid:	01-01-2021
Einddatum geldigheid:	
Gebruikt door:	





## 5 Vakkenpakketcontrole VMBO GL

### 5.1 Signaalmeldingen

<b>Bedrijfsregel</b>	<b>Signaalmelding</b>
<b>B05.00.03</b>	Signaalcode: VMBO_GL_gemeenschappelijk_deel_onjuist Signaaltekst: Het gemeenschappelijk deel bevat niet de juiste vakken.
<b>B05.00.02</b>	Signaalcode: VMBO_GL_gemeenschappelijk_deel_kunstvak_onjuist Signaaltekst: Het gemeenschappelijk deel voldoet niet aan de voorwaarde voor kunstvakken.
<b>B05.01.03</b>	Signaalcode: VMBO_GL_BWI_profieldeel_vakken_onjuist Signaaltekst: Het profieldeel bevat niet de juiste vakken.
<b>B05.01.08</b>	Signaalcode: VMBO_GL_BWI_vrije_deel_profielmodule_niet_toegestaan Signaaltekst: Het vrije deel bevat profielmodules van het aangeleverde profiel.
<b>B05.02.03</b>	Signaalcode: VMBO_GL_PIE_profieldeel_vakken_onjuist Signaaltekst: Het profieldeel bevat niet de juiste vakken.
<b>B05.02.08</b>	Signaalcode: VMBO_GL_PIE_vrije_deel_profielmodule_niet_toegestaan Signaaltekst: Het vrije deel bevat profielmodules van het aangeleverde profiel.
<b>B05.03.03</b>	Signaalcode: VMBO_GL_MTRANS_profieldeel_vakken_onjuist Signaaltekst: Het profieldeel bevat niet de juiste vakken.
<b>B05.03.08</b>	Signaalcode: VMBO_GL_MTRANS_vrije_deel_profielmodule_niet_toegestaan Signaaltekst: Het vrije deel bevat profielmodules van het aangeleverde profiel.
<b>B05.04.03</b>	Signaalcode: VMBO_GL_MVI_profieldeel_vakken_onjuist Signaaltekst: Het profieldeel bevat niet de juiste vakken.
<b>B05.04.08</b>	Signaalcode: VMBO_GL_MVI_vrije_deel_profielmodule_niet_toegestaan Signaaltekst: Het vrije deel bevat profielmodules van het aangeleverde profiel.
<b>B05.05.03</b>	Signaalcode: VMBO_GL_MTECH_profieldeel_vakken_onjuist Signaaltekst: Het profieldeel bevat niet de juiste vakken.
<b>B05.05.08</b>	Signaalcode: VMBO_GL_MTECH_vrije_deel_profielmodule_niet_toegestaan Signaaltekst: Het vrije deel bevat profielmodules van het aangeleverde profiel.
<b>B05.06.03</b>	Signaalcode: VMBO_GL_ZW_profieldeel_vak_niet_toegestaan Signaaltekst: Het profieldeel bevat een of meerdere niet-toegestane vakken.
<b>B05.06.03</b>	Signaalcode: VMBO_GL_ZW_profieldeel_vakken_onjuist Signaaltekst: Het profieldeel bevat niet de juiste vakken.



<b>B05.06.06</b>	Signaalcode: VMBO_GL_ZW_profieldeel_profielkeuzevak_onjuist Signaaltekst: Het profieldeel voldoet niet aan de voorwaarde voor het profielkeuzevak.
<b>B05.06.08</b>	Signaalcode: VMBO_GL_ZW_vrije_deel_profielmodule_niet_toegestaan Signaaltekst: Het vrije deel bevat profielmodules van het aangeleverde profiel.
<b>B05.07.03</b>	Signaalcode: VMBO_GL_EO_profieldeel_vak_niet_toegestaan Signaaltekst: Het profieldeel bevat een of meerdere niet-toegestane vakken.
<b>B05.07.03</b>	Signaalcode: VMBO_GL_EO_profieldeel_vakken_onjuist Signaaltekst: Het profieldeel bevat niet de juiste vakken.
<b>B05.07.06</b>	Signaalcode: VMBO_GL_EO_profieldeel_profielkeuzevak_onjuist Signaaltekst: Het profieldeel voldoet niet aan de voorwaarde voor het profielkeuzevak.
<b>B05.07.11</b>	Signaalcode: VMBO_GL_profieldeel_vak_niet_toegestaan Signaaltekst: Het profieldeel bevat een of meerdere niet-toegestane vakken.
<b>B05.07.08</b>	Signaalcode: VMBO_GL_EO_vrije_deel_profielmodule_niet_toegestaan Signaaltekst: Het vrije deel bevat profielmodules van het aangeleverde profiel.
<b>B05.08.03</b>	Signaalcode: VMBO_GL_HBR_profieldeel_vak_niet_toegestaan Signaaltekst: Het profieldeel bevat een of meerdere niet-toegestane vakken.
<b>B05.08.03</b>	Signaalcode: VMBO_GL_HBR_profieldeel_vakken_onjuist Signaaltekst: Het profieldeel bevat niet de juiste vakken.
<b>B05.08.06</b>	Signaalcode: VMBO_GL_HBR_profieldeel_profielkeuzevak_onjuist Signaaltekst: Het profieldeel voldoet niet aan de voorwaarde voor het profielkeuzevak.
<b>B05.08.08</b>	Signaalcode: VMBO_GL_HBR_vrije_deel_profielmodule_niet_toegestaan Signaaltekst: Het vrije deel bevat profielmodules van het aangeleverde profiel.
<b>B05.09.03</b>	Signaalcode: VMBO_GL_G_profieldeel_vak_niet_toegestaan Signaaltekst: Het profieldeel bevat een of meerdere niet-toegestane vakken.
<b>B05.09.03</b>	Signaalcode: VMBO_GL_G_profieldeel_vakken_onjuist Signaaltekst: Het profieldeel bevat niet de juiste vakken.
<b>B05.09.06</b>	Signaalcode: VMBO_GL_G_profieldeel_profielkeuzevak_onjuist Signaaltekst: Het profieldeel voldoet niet aan de voorwaarde voor het profielkeuzevak.
<b>B05.09.08</b>	Signaalcode: VMBO_GL_G_vrije_deel_profielmodule_niet_toegestaan Signaaltekst: Het vrije deel bevat profielmodules van het aangeleverde profiel.
<b>B05.10.03</b>	Signaalcode: VMBO_GL_DP_profieldeel_vak_niet_toegestaan Signaaltekst: Het profieldeel bevat een of meerdere niet-toegestane vakken.



<b>B05.10.03</b>	Signaalcode: VMBO_GL_DP_profieldeel_vakken_onjuist Signaaltekst: Het profieldeel bevat niet de juiste vakken.
<b>B05.10.06</b>	Signaalcode: VMBO_GL_DP_profieldeel_profielkeuzevak_onjuist Signaaltekst: Het profieldeel voldoet niet aan de voorwaarde voor het profielkeuzevak.
<b>B05.10.08</b>	Signaalcode: VMBO_GL_DP_vrije_deel_profielmodule_niet_toegestaan Signaaltekst: Het vrije deel bevat profielmodules van het aangeleverde profiel.
<b>B05.01.01; B05.02.01; B05.03.01; B05.04.01; B05.05.01; B05.06.01; B05.07.01; B05.08.01 ; B05.09.01; B05.10.01;</b>	Signaalcode: VMBO_GL_profielwerkstuk_ontbreekt Signaaltekst: Het vakkenpakket bevat geen profielwerkstuk.
<b>B05.01.01; B05.02.01; B05.03.01; B05.04.01; B05.05.01; B05.06.01; B05.07.01; B05.08.01 ; B05.09.01; B05.10.01;</b>	Signaalcode: VMBO_GL_resultaat_niveau_niet_toegestaan Signaaltekst: Het vakkenpakket bevat resultaten waarvan het niveau niet toegestaan is.
<b>B05.00.02</b>	Signaalcode: VMBO_GL_vrije_deel_aantal_beroepsgerichte_vakken_onjuist Signaaltekst: Het vakkenpakket bevat te weinig beroepsgerichte vakken.
<b>B05.00.02</b>	Signaalcode: VMBO_GL_vrije_deel_aantal_algemeen_vormende_vakken_onjuist Signaaltekst: Het vakkenpakket bevat te weinig algemeen vormende vakken.
<b>B07.00.01</b>	Signaalcode: VMBO_VO_voorwaarde_rekenen_onjuist Signaaltekst: De vakkencombinatie of bijlage voldoen niet aan de voorwaarde voor rekenen
<b>B07.00.02</b>	Signaalcode: VMBO_VAVO_voorwaarde_rekenen_onjuist Signaaltekst: De vakkencombinatie of bijlage voldoen niet aan de voorwaarde voor rekenen



## 5.2 Koppeling met opleiding

Hieronder wordt aangegeven welke hoofdregel gecontroleerd wordt bij elk profiel.

<b>Profiel</b>	<b>Opleidings-codes</b>	<b>Uit te voeren vakkenpakketcontrole regel:</b>
<b>VMBO-GL bouwen, wonen en interieur</b> <b>LWOO-GL bouwen, wonen en interieur</b>	6031 6075	B05.01.01 vakkenpakketeisen VMBO-GL bouwen, wonen en interieur
<b>VMBO-GL produceren, installeren en energie</b> <b>LWOO-GL produceren, installeren en energie</b>	6131 6175	B05.02.01 vakkenpakketeisen VMBO-GL produceren, installeren en energie
<b>VMBO-GL mobiliteit en transport</b> <b>LWOO-GL mobiliteit en transport</b>	6231 6275	B05.03.01 vakkenpakketeisen VMBO-GL mobiliteit en transport
<b>VMBO-GL media, vormgeving en ict</b> <b>LWOO-GL media, vormgeving en ict</b>	6331 6375	B05.04.01 vakkenpakketeisen VMBO-GL media, vormgeving en ict
<b>VMBO-GL economie en ondernemen</b> <b>LWOO-GL economie en ondernemen</b>	6431, 6475	B05.07.01 vakkenpakketeisen VMBO-GL economie en ondernemen
<b>VMBO-GL horeca, bakkerij en recreatie</b> <b>LWOO-GL horeca, bakkerij en recreatie</b>	6531 6575	B05.08.01 vakkenpakketeisen VMBO-GL horeca, bakkerij en recreatie
<b>VMBO-GL zorg en welzijn</b> <b>LWOO-GL zorg en welzijn</b>	6631 6675	B05.06.01 vakkenpakketeisen VMBO-GL zorg en welzijn
<b>VMBO-GL groen</b> <b>LWOO-GL groen</b>	6731 6775	B05.09.01 vakkenpakketeisen VMBO-GL groen
<b>VMBO-GL maritiem en techniek</b> <b>LWOO-GL maritiem en techniek</b>	6831 6875	B05.05.01 vakkenpakketeisen VMBO-GL maritiem en techniek
<b>VMBO-GL dienstverlening en producten</b> <b>LWOO-GL dienstverlening en producten</b>	6931 6975	B05.10.01 vakkenpakketeisen VMBO-GL dienstverlening en producten

Er wordt geen vakkenpakketcontrole uitgevoerd voor elke opleiding van het niveau VMBO-GL die niet in deze lijst genoemd is.



## 5.3 Diagrammen VMBO-GL

### 5.3.1 VMBO-GL Bouwen, Wonen en Interieur

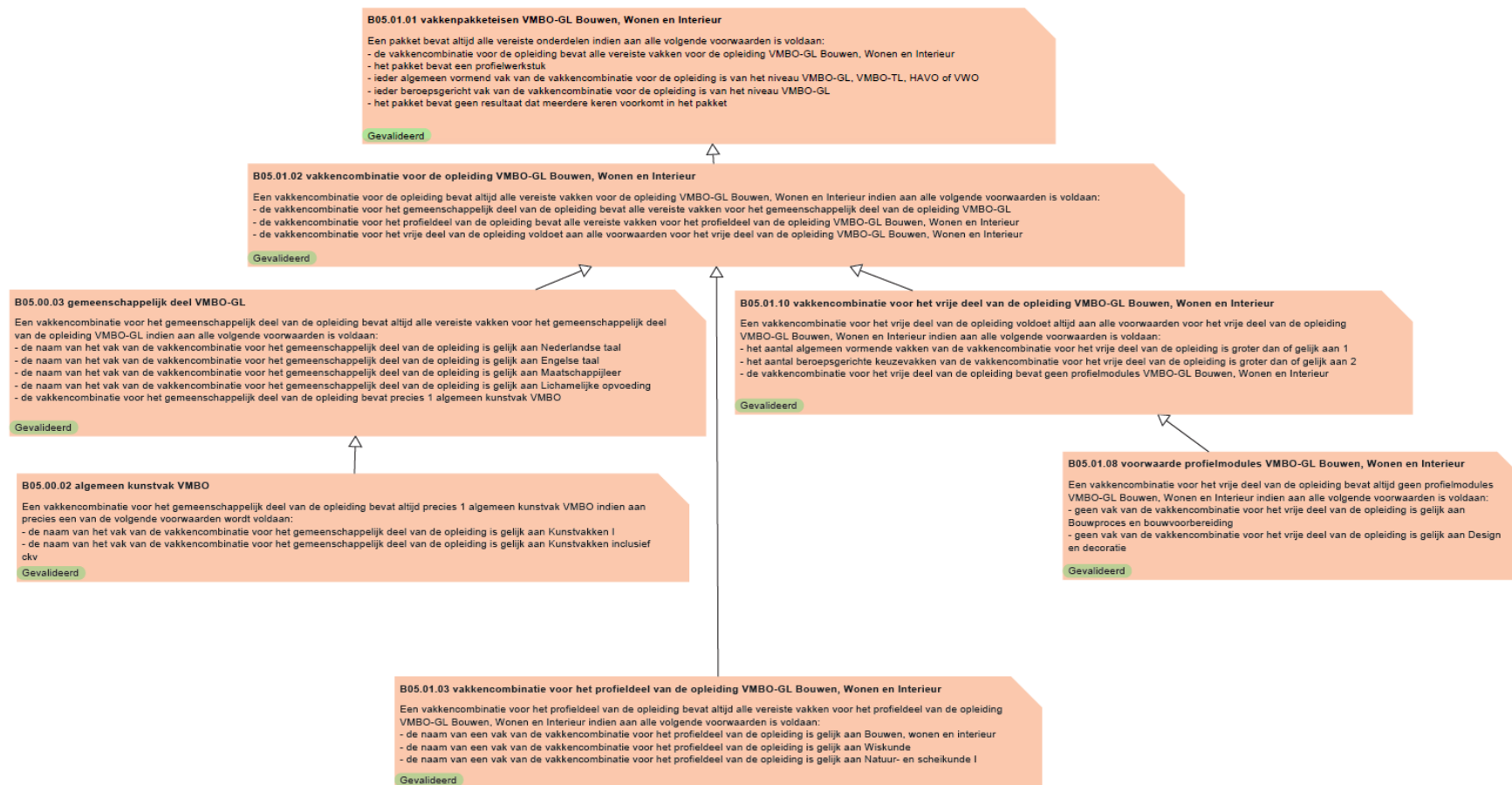



### 5.3.2 VMBO-GL Produceren, Installeren en Energie

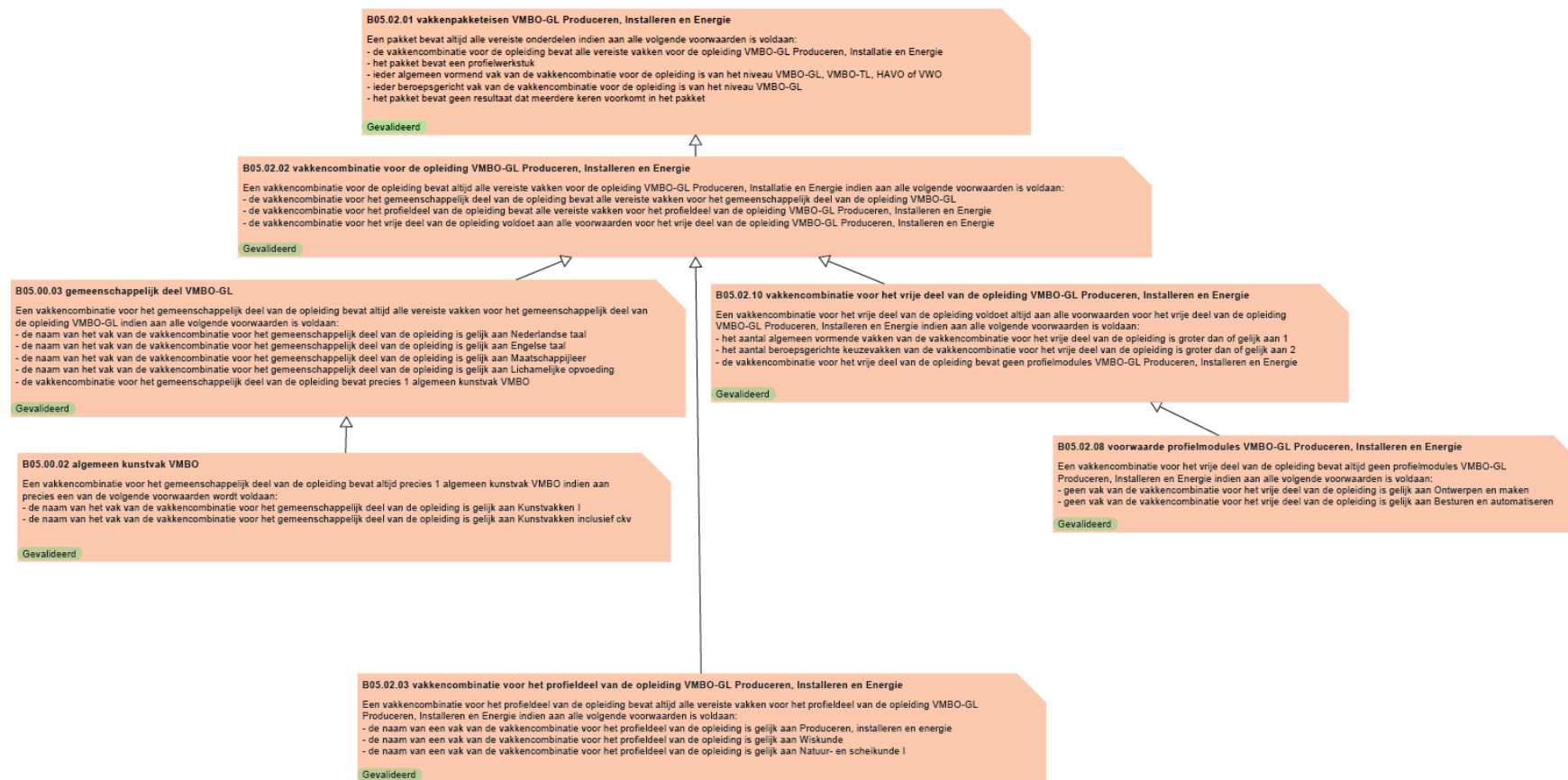



### 5.3.3 VMBO-GL Mobiliteit en Transport

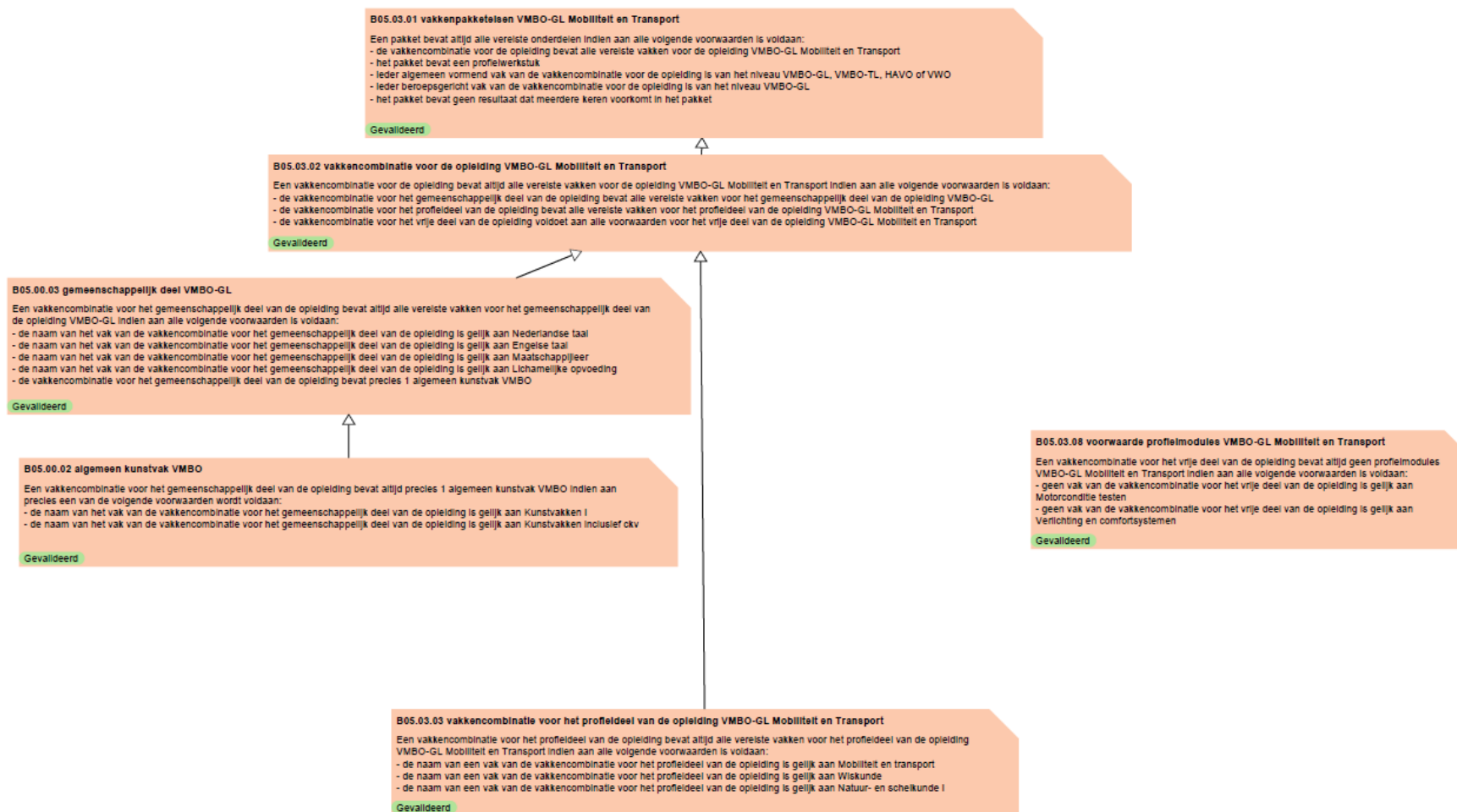



### 5.3.4 VMBO-GL Media, Vormgeving en ICT

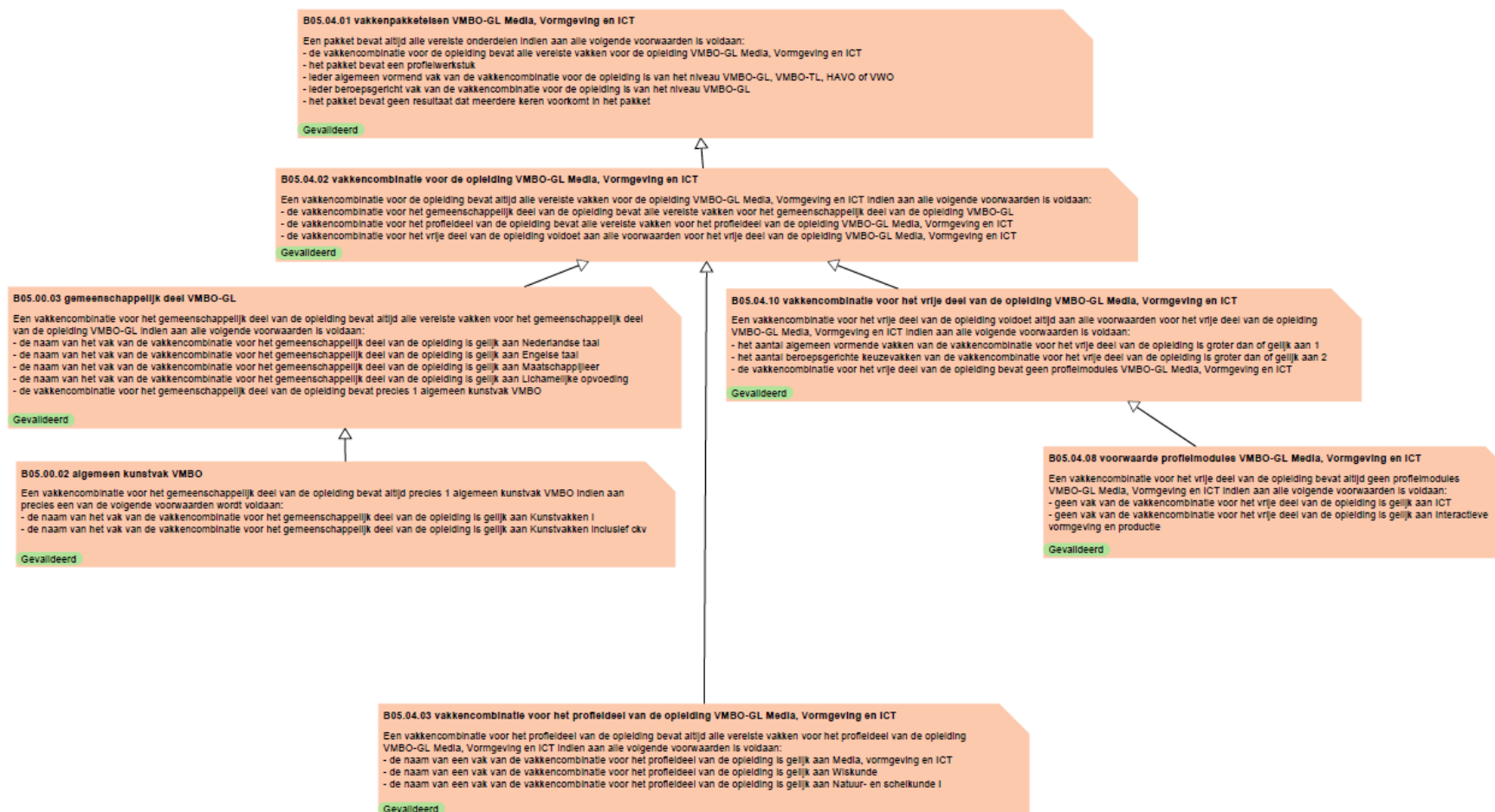





### 5.3.5 VMBO-GL Maritiem en Techniek

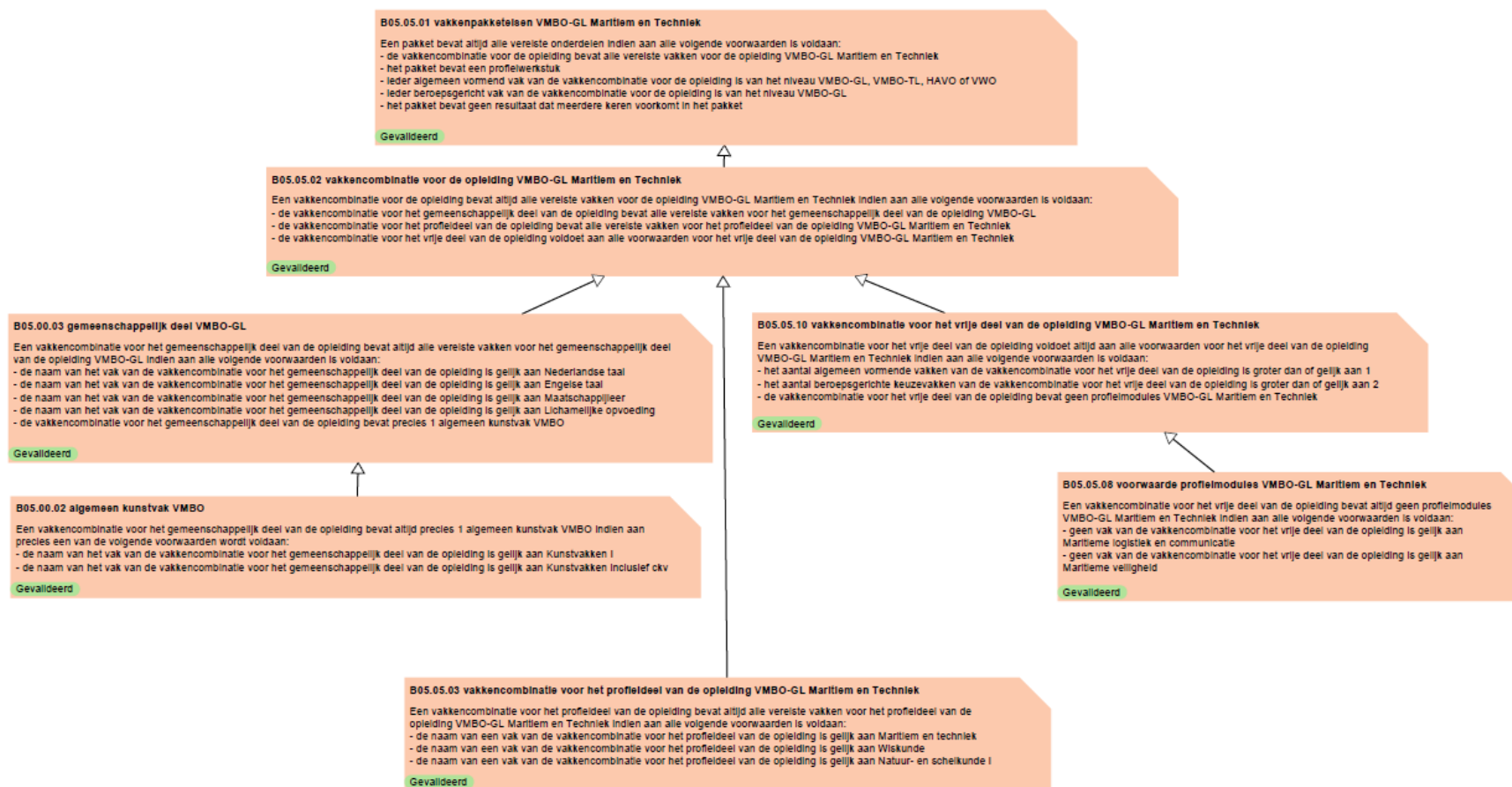



### 5.3.6 VMBO-GL Zorg en Welzijn

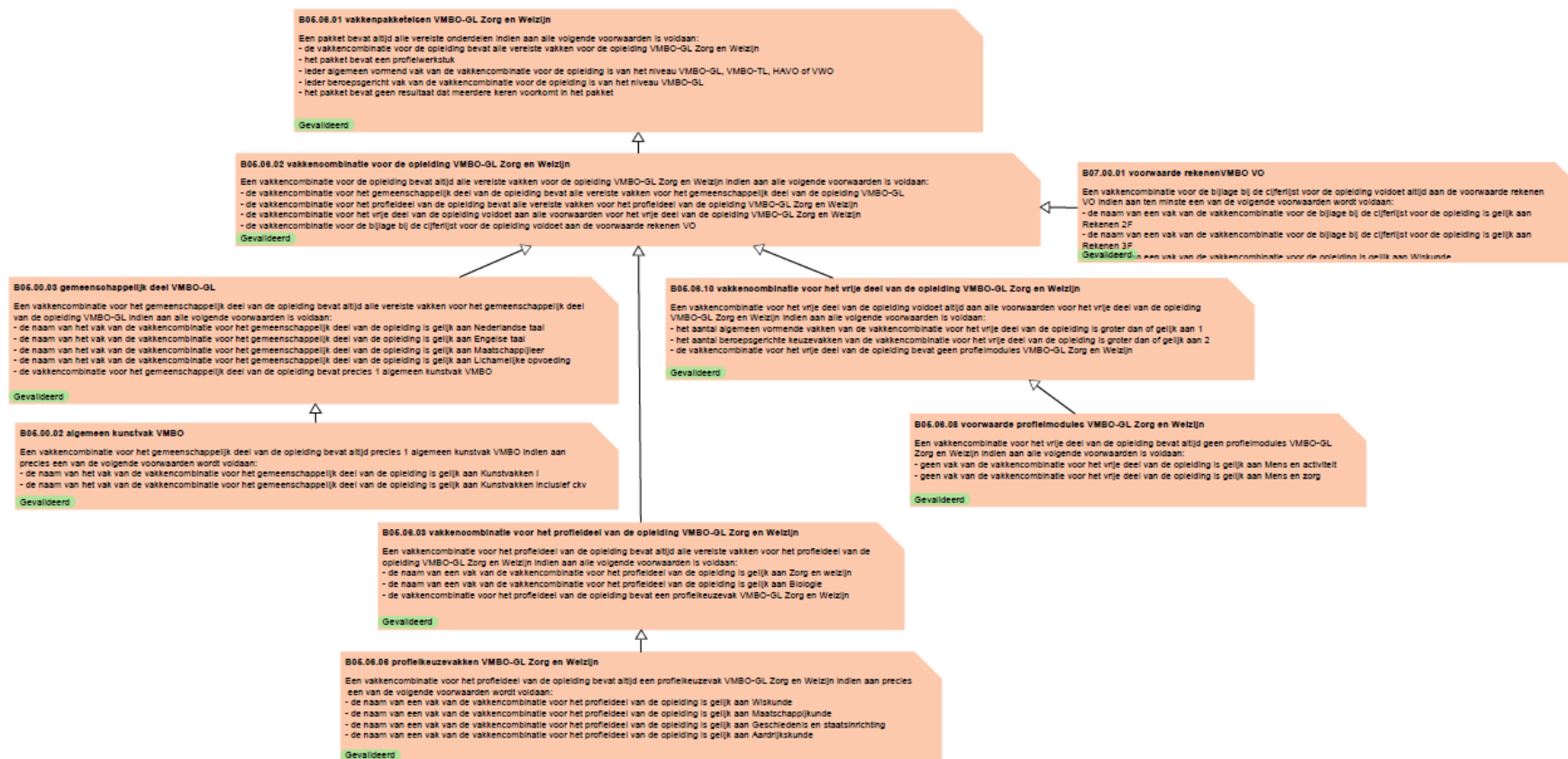



### 5.3.7 VMBO-GL Economie en Ondernemen





### 5.3.8 VMBO-GL Horeca, Bakkerij en Recreatie

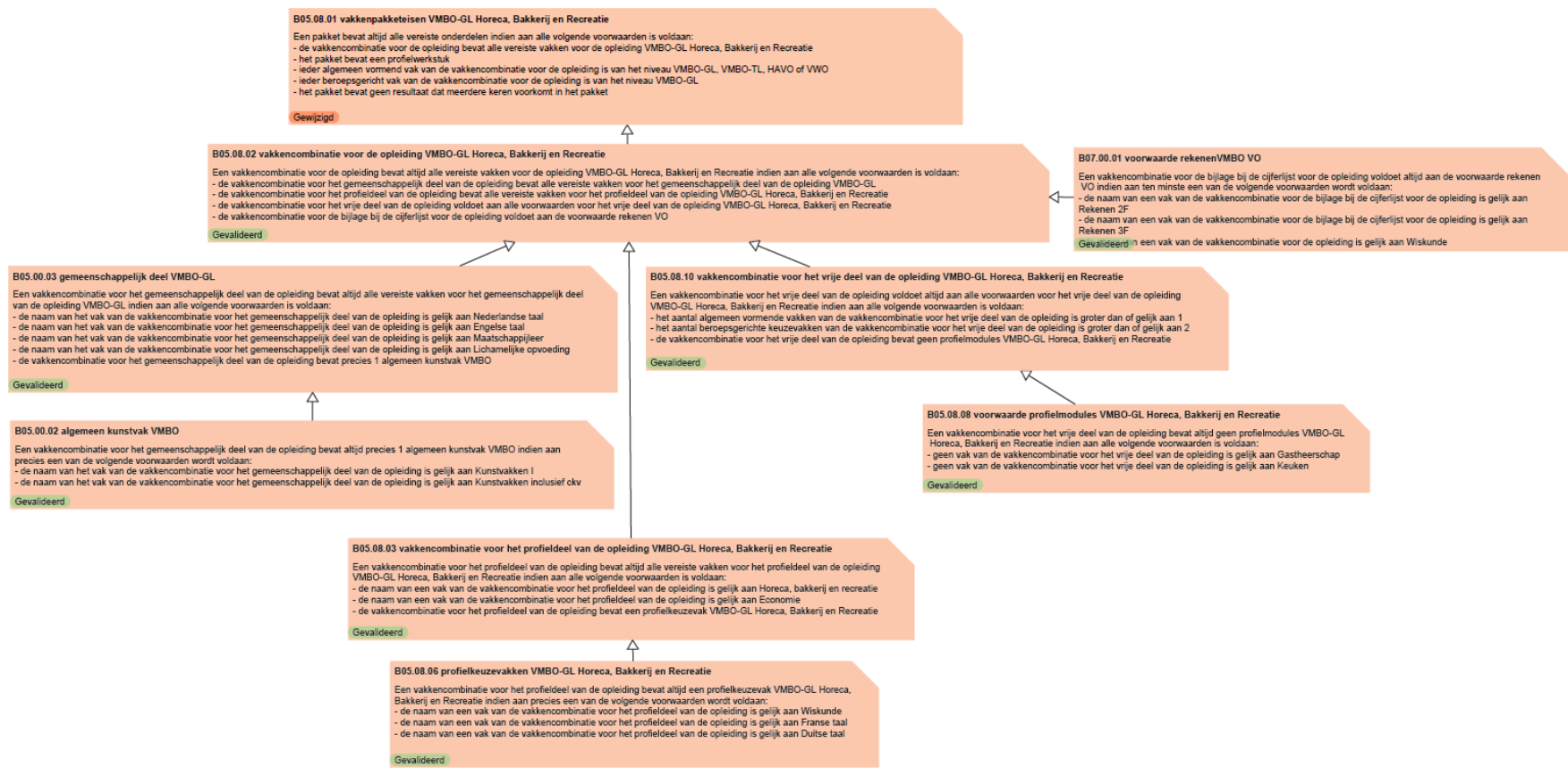



### 5.3.9 VMBO-GL Groen





### 5.3.10 VMBO-GL Dienstverlening en Producten





## 5.4 Bedrijfsregels vakkenpakket VMBO-GL

<b>Naam:</b>	<b>B05.00.02 algemeen kunstvak VMBO</b>
<b>Regel:</b>	Een vakkencombinatie voor het gemeenschappelijk deel van de opleiding bevat altijd precies 1 algemeen kunstvak VMBO indien aan precies een van de volgende voorwaarden wordt voldaan: <ul style="list-style-type: none"><li>- de naam van het vak van de vakkencombinatie voor het gemeenschappelijk deel van de opleiding is gelijk aan Kunstvakken I</li><li>- de naam van het vak van de vakkencombinatie voor het gemeenschappelijk deel van de opleiding is gelijk aan Kunstvakken inclusief ckv</li></ul>
<b>Status:</b>	Gevalideerd
<b>Begindatum geldigheid:</b>	01-08-2019
<b>Einddatum geldigheid:</b>	
<b>Gebruikt door:</b>	<a href="#">(B05.00.03)</a>

<b>Naam:</b>	<b>B05.00.03 gemeenschappelijk deel VMBO-GL</b>
<b>Regel:</b>	Een vakkencombinatie voor het gemeenschappelijk deel van de opleiding bevat altijd alle vereiste vakken voor het gemeenschappelijk deel van de opleiding VMBO-GL indien aan alle volgende voorwaarden is voldaan: <ul style="list-style-type: none"><li>- de naam van het vak van de vakkencombinatie voor het gemeenschappelijk deel van de opleiding is gelijk aan Nederlandse taal</li><li>- de naam van het vak van de vakkencombinatie voor het gemeenschappelijk deel van de opleiding is gelijk aan Engelse taal</li><li>- de naam van het vak van de vakkencombinatie voor het gemeenschappelijk deel van de opleiding is gelijk aan Maatschappijleer</li><li>- de naam van het vak van de vakkencombinatie voor het gemeenschappelijk deel van de opleiding is gelijk aan Lichamelijke opvoeding</li><li>- de vakkencombinatie voor het gemeenschappelijk deel van de opleiding bevat precies 1 algemeen kunstvak VMBO <a href="#">(B05.00.02)</a></li></ul>
<b>Status:</b>	Gevalideerd
<b>Begindatum geldigheid:</b>	01-08-2019
<b>Einddatum geldigheid:</b>	
<b>Gebruikt door:</b>	<a href="#">(B05.03.02)</a> <a href="#">(B05.08.02)</a> <a href="#">(B05.10.02)</a> <a href="#">(B05.09.02)</a> <a href="#">(B05.05.02)</a> <a href="#">(B05.02.02)</a> <a href="#">(B05.06.02)</a> <a href="#">(B05.04.02)</a> <a href="#">(B05.07.02)</a> <a href="#">(B05.01.02)</a>



<b>Naam:</b>	<b>B05.01.01 vakkenpakketen VMBO-GL Bouwen, Wonen en Interieur</b>
<b>Regel:</b>	Een pakket bevat altijd alle vereiste onderdelen indien aan alle volgende voorwaarden is voldaan: <ul style="list-style-type: none"><li>- de vakkencombinatie voor de opleiding bevat alle vereiste vakken voor de opleiding VMBO-GL Bouwen, Wonen en Interieur (<a href="#">B05.01.02</a>)</li><li>- het pakket bevat een profielwerkstuk</li><li>- ieder algemeen vormend vak van de vakkencombinatie voor de opleiding is van het niveau VMBO-GL, VMBO-TL, HAVO of VWO</li><li>- ieder beroepsgericht vak van de vakkencombinatie voor de opleiding is van het niveau VMBO-GL</li><li>- het pakket bevat geen resultaat dat meerdere keren voorkomt in het pakket</li></ul>
<b>Status:</b>	Gevalideerd
<b>Begindatum geldigheid:</b>	01-08-2019
<b>Einddatum geldigheid:</b>	
<b>Gebruikt door:</b>	

<b>Naam:</b>	<b>B05.01.02 vakkencombinatie voor de opleiding VMBO-GL Bouwen, Wonen en Interieur</b>
<b>Regel:</b>	Een vakkencombinatie voor de opleiding bevat altijd alle vereiste vakken voor de opleiding VMBO-GL Bouwen, Wonen en Interieur indien aan alle volgende voorwaarden is voldaan: <ul style="list-style-type: none"><li>- de vakkencombinatie voor het gemeenschappelijk deel van de opleiding bevat alle vereiste vakken voor het gemeenschappelijk deel van de opleiding VMBO-GL (<a href="#">B05.00.03</a>)</li><li>- de vakkencombinatie voor het profieldeel van de opleiding bevat alle vereiste vakken voor het profieldeel van de opleiding VMBO-GL Bouwen, Wonen en Interieur (<a href="#">B05.01.03</a>)</li><li>- de vakkencombinatie voor het vrije deel van de opleiding voldoet aan alle voorwaarden voor het vrije deel van de opleiding VMBO-GL Bouwen, Wonen en Interieur (<a href="#">B05.01.10</a>)</li></ul>
<b>Status:</b>	Gevalideerd
<b>Begindatum geldigheid:</b>	01-01-2000
<b>Einddatum geldigheid:</b>	
<b>Gebruikt door:</b>	<a href="#">(B05.01.01)</a>





<b>Naam:</b>	<b>B05.01.03 vakkencombinatie voor het profieldeel van de opleiding VMBO-GL Bouwen, Wonen en Interieur</b>
<b>Regel:</b>	Een vakkencombinatie voor het profieldeel van de opleiding bevat altijd alle vereiste vakken voor het profieldeel van de opleiding VMBO-GL Bouwen, Wonen en Interieur indien aan alle volgende voorwaarden is voldaan: <ul style="list-style-type: none"><li>- de naam van een vak van de vakkencombinatie voor het profieldeel van de opleiding is gelijk aan Bouwen, wonen en interieur</li><li>- de naam van een vak van de vakkencombinatie voor het profieldeel van de opleiding is gelijk aan Wiskunde</li><li>- de naam van een vak van de vakkencombinatie voor het profieldeel van de opleiding is gelijk aan Natuur- en scheikunde I</li></ul>
<b>Status:</b>	Gevalideerd
<b>Bevindatum geldigheid:</b>	01-01-2000
<b>Einddatum geldigheid:</b>	
<b>Gebruikt door:</b>	<a href="#">(B05.01.02)</a>

<b>Naam:</b>	<b>B05.01.08 voorwaarde profielmodules VMBO-GL Bouwen, Wonen en Interieur</b>
<b>Regel:</b>	Een vakkencombinatie voor het vrije deel van de opleiding bevat altijd geen profielmodules VMBO-GL Bouwen, Wonen en Interieur indien aan alle volgende voorwaarden is voldaan: <ul style="list-style-type: none"><li>- geen vak van de vakkencombinatie voor het vrije deel van de opleiding is gelijk aan Bouwproces en bouwvoorbereiding</li><li>- geen vak van de vakkencombinatie voor het vrije deel van de opleiding is gelijk aan Design en decoratie</li></ul>
<b>Status:</b>	Gevalideerd
<b>Gebruikt door:</b>	<a href="#">(B05.01.10)</a>



<b>Naam:</b>	<b>B05.01.10 vakkencombinatie voor het vrije deel van de opleiding VMBO-GL Bouwen, Wonen en Interieur</b>
<b>Regel:</b>	Een vakkencombinatie voor het vrije deel van de opleiding voldoet altijd aan alle voorwaarden voor het vrije deel van de opleiding VMBO-GL Bouwen, Wonen en Interieur indien aan alle volgende voorwaarden is voldaan: <ul style="list-style-type: none"><li>- het aantal algemeen vormende vakken van de vakkencombinatie voor het vrije deel van de opleiding is groter dan of gelijk aan 1</li><li>- het aantal beroepsgerichte keuzevakken van de vakkencombinatie voor het vrije deel van de opleiding is groter dan of gelijk aan 2</li><li>- de vakkencombinatie voor het vrije deel van de opleiding bevat geen profielmodules VMBO-GL Bouwen, Wonen en Interieur (<a href="#">B05.01.08</a>)</li></ul>
<b>Status:</b>	Gevalideerd
<b>Bevindatum geldigheid:</b>	01-01-2000
<b>Einddatum geldigheid:</b>	
<b>Gebruikt door:</b>	<a href="#">(B05.01.02)</a>

<b>Naam:</b>	<b>B05.02.01 vakkenpakketen VMBO-GL Produceren, Installeren en Energie</b>
<b>Regel:</b>	Een pakket bevat altijd alle vereiste onderdelen indien aan alle volgende voorwaarden is voldaan: <ul style="list-style-type: none"><li>- de vakkencombinatie voor de opleiding bevat alle vereiste vakken voor de opleiding VMBO-GL Produceren, Installatie en Energie (<a href="#">B05.02.02</a>)</li><li>- het pakket bevat een profielwerkstuk</li><li>- ieder algemeen vormend vak van de vakkencombinatie voor de opleiding is van het niveau VMBO-GL, VMBO-TL, HAVO of VWO</li><li>- ieder beroepsgericht vak van de vakkencombinatie voor de opleiding is van het niveau VMBO-GL</li><li>- het pakket bevat geen resultaat dat meerdere keren voorkomt in het pakket</li></ul>
<b>Status:</b>	Gevalideerd
<b>Bevindatum geldigheid:</b>	01-08-2019
<b>Einddatum geldigheid:</b>	
<b>Gebruikt door:</b>	



<b>Naam:</b>	<b>B05.02.02 vakkencombinatie voor de opleiding VMBO-GL Produceren, Installeren en Energie</b>
<b>Regel:</b>	Een vakkencombinatie voor de opleiding bevat altijd alle vereiste vakken voor de opleiding VMBO-GL Produceren, Installatie en Energie indien aan alle volgende voorwaarden is voldaan: <ul style="list-style-type: none"><li>- de vakkencombinatie voor het gemeenschappelijk deel van de opleiding bevat alle vereiste vakken voor het gemeenschappelijk deel van de opleiding VMBO-GL (<a href="#">B05.00.03</a>)</li><li>- de vakkencombinatie voor het profieldeel van de opleiding bevat alle vereiste vakken voor het profieldeel van de opleiding VMBO-GL Produceren, Installeren en Energie (<a href="#">B05.02.03</a>)</li><li>- de vakkencombinatie voor het vrije deel van de opleiding voldoet aan alle voorwaarden voor het vrije deel van de opleiding VMBO-GL Produceren, Installeren en Energie (<a href="#">B05.02.10</a>)</li></ul>
<b>Status:</b>	Gevalideerd
<b>Begindatum geldigheid:</b>	01-01-2000
<b>Einddatum geldigheid:</b>	
<b>Gebruikt door:</b>	<a href="#">(B05.02.01)</a>

<b>Naam:</b>	<b>B05.02.03 vakkencombinatie voor het profieldeel van de opleiding VMBO-GL Produceren, Installeren en Energie</b>
<b>Regel:</b>	Een vakkencombinatie voor het profieldeel van de opleiding bevat altijd alle vereiste vakken voor het profieldeel van de opleiding VMBO-GL Produceren, Installeren en Energie indien aan alle volgende voorwaarden is voldaan: <ul style="list-style-type: none"><li>- de naam van een vak van de vakkencombinatie voor het profieldeel van de opleiding is gelijk aan Produceren, installeren en energie</li><li>- de naam van een vak van de vakkencombinatie voor het profieldeel van de opleiding is gelijk aan Wiskunde</li><li>- de naam van een vak van de vakkencombinatie voor het profieldeel van de opleiding is gelijk aan Natuur- en scheikunde I</li></ul>
<b>Status:</b>	Gevalideerd
<b>Begindatum geldigheid:</b>	01-01-2000
<b>Einddatum geldigheid:</b>	
<b>Gebruikt door:</b>	<a href="#">(B05.02.02)</a>



<b>Naam:</b>	<b>B05.02.08 voorwaarde profielmodules VMBO-GL Produceren, Installeren en Energie</b>
<b>Regel:</b>	Een vakkencombinatie voor het vrije deel van de opleiding bevat altijd geen profielmodules VMBO-GL Produceren, Installeren en Energie indien aan alle volgende voorwaarden is voldaan: <ul style="list-style-type: none"><li>- geen vak van de vakkencombinatie voor het vrije deel van de opleiding is gelijk aan Ontwerpen en maken</li><li>- geen vak van de vakkencombinatie voor het vrije deel van de opleiding is gelijk aan Besturen en automatiseren</li></ul>
<b>Status:</b>	Gevalideerd
<b>Gebruikt door:</b>	<a href="#">(B05.02.10)</a>

<b>Naam:</b>	<b>B05.02.10 vakkencombinatie voor het vrije deel van de opleiding VMBO-GL Produceren, Installeren en Energie</b>
<b>Regel:</b>	Een vakkencombinatie voor het vrije deel van de opleiding voldoet altijd aan alle voorwaarden voor het vrije deel van de opleiding VMBO-GL Produceren, Installeren en Energie indien aan alle volgende voorwaarden is voldaan: <ul style="list-style-type: none"><li>- het aantal algemeen vormende vakken van de vakkencombinatie voor het vrije deel van de opleiding is groter dan of gelijk aan 1</li><li>- het aantal beroepsgerichte keuzevakken van de vakkencombinatie voor het vrije deel van de opleiding is groter dan of gelijk aan 2</li><li>- de vakkencombinatie voor het vrije deel van de opleiding bevat geen profielmodules VMBO-GL Produceren, Installeren en Energie</li></ul> <a href="#">(B05.02.08)</a>
<b>Status:</b>	Gevalideerd
<b>Bevindatum geldigheid:</b>	01-01-2000
<b>Einddatum geldigheid:</b>	
<b>Gebruikt door:</b>	<a href="#">(B05.02.02)</a>



<b>Naam:</b>	<b>B05.03.01 vakkenpakketen VMBO-GL Mobiliteit en Transport</b>
<b>Regel:</b>	Een pakket bevat altijd alle vereiste onderdelen indien aan alle volgende voorwaarden is voldaan: <ul style="list-style-type: none"><li>- de vakkencombinatie voor de opleiding bevat alle vereiste vakken voor de opleiding VMBO-GL Mobiliteit en Transport (<a href="#">B05.03.02</a>)</li><li>- het pakket bevat een profielwerkstuk</li><li>- ieder algemeen vormend vak van de vakkencombinatie voor de opleiding is van het niveau VMBO-GL, VMBO-TL, HAVO of VWO</li><li>- ieder beroepsgericht vak van de vakkencombinatie voor de opleiding is van het niveau VMBO-GL</li><li>- het pakket bevat geen resultaat dat meerdere keren voorkomt in het pakket</li></ul>
<b>Status:</b>	Gevalideerd
<b>Begindatum geldigheid:</b>	01-08-2019
<b>Einddatum geldigheid:</b>	
<b>Gebruikt door:</b>	

<b>Naam:</b>	<b>B05.03.02 vakkencombinatie voor de opleiding VMBO-GL Mobiliteit en Transport</b>
<b>Regel:</b>	Een vakkencombinatie voor de opleiding bevat altijd alle vereiste vakken voor de opleiding VMBO-GL Mobiliteit en Transport indien aan alle volgende voorwaarden is voldaan: <ul style="list-style-type: none"><li>- de vakkencombinatie voor het gemeenschappelijk deel van de opleiding bevat alle vereiste vakken voor het gemeenschappelijk deel van de opleiding VMBO-GL (<a href="#">B05.00.03</a>)</li><li>- de vakkencombinatie voor het profieldeel van de opleiding bevat alle vereiste vakken voor het profieldeel van de opleiding VMBO-GL Mobiliteit en Transport (<a href="#">B05.03.03</a>)</li><li>- de vakkencombinatie voor het vrije deel van de opleiding voldoet aan alle voorwaarden voor het vrije deel van de opleiding VMBO-GL Mobiliteit en Transport (<a href="#">B05.03.10</a>)</li></ul>
<b>Status:</b>	Gevalideerd
<b>Begindatum geldigheid:</b>	01-01-2000
<b>Einddatum geldigheid:</b>	
<b>Gebruikt door:</b>	<a href="#">(B05.03.01)</a>



<b>Naam:</b>	<b>B05.03.03 vakkencombinatie voor het profieldeel van de opleiding VMBO-GL Mobiliteit en Transport</b>
<b>Regel:</b>	Een vakkencombinatie voor het profieldeel van de opleiding bevat altijd alle vereiste vakken voor het profieldeel van de opleiding VMBO-GL Mobiliteit en Transport indien aan alle volgende voorwaarden is voldaan: <ul style="list-style-type: none"><li>- de naam van een vak van de vakkencombinatie voor het profieldeel van de opleiding is gelijk aan Mobiliteit en transport</li><li>- de naam van een vak van de vakkencombinatie voor het profieldeel van de opleiding is gelijk aan Wiskunde</li><li>- de naam van een vak van de vakkencombinatie voor het profieldeel van de opleiding is gelijk aan Natuur- en scheikunde I</li></ul>
<b>Status:</b>	Gevalideerd
<b>Bevindatum geldigheid:</b>	01-01-2000
<b>Einddatum geldigheid:</b>	
<b>Gebruikt door:</b>	<a href="#">(B05.03.02)</a>

<b>Naam:</b>	<b>B05.03.08 voorwaarde profielmodules VMBO-GL Mobiliteit en Transport</b>
<b>Regel:</b>	Een vakkencombinatie voor het vrije deel van de opleiding bevat altijd geen profielmodules VMBO-GL Mobiliteit en Transport indien aan alle volgende voorwaarden is voldaan: <ul style="list-style-type: none"><li>- geen vak van de vakkencombinatie voor het vrije deel van de opleiding is gelijk aan Motorconditie testen</li><li>- geen vak van de vakkencombinatie voor het vrije deel van de opleiding is gelijk aan Verlichting en comfortsystemen</li></ul>
<b>Status:</b>	Gevalideerd
<b>Gebruikt door:</b>	<a href="#">(B05.03.10)</a>



<b>Naam:</b>	<b>B05.03.10 vakkencombinatie voor het vrije deel van de opleiding VMBO-GL Mobiliteit en Transport</b>
<b>Regel:</b>	Een vakkencombinatie voor het vrije deel van de opleiding voldoet altijd aan alle voorwaarden voor het vrije deel van de opleiding VMBO-GL Mobiliteit en Transport indien aan alle volgende voorwaarden is voldaan: <ul style="list-style-type: none"><li>- het aantal algemeen vormende vakken van de vakkencombinatie voor het vrije deel van de opleiding is groter dan of gelijk aan 1</li><li>- het aantal beroepsgerichte keuzevakken van de vakkencombinatie voor het vrije deel van de opleiding is groter dan of gelijk aan 2</li><li>- de vakkencombinatie voor het vrije deel van de opleiding bevat geen profielmodules VMBO-GL Mobiliteit en Transport (<a href="#">B05.03.08</a>)</li></ul>
<b>Status:</b>	Gevalideerd
<b>Begindatum geldigheid:</b>	01-01-2000
<b>Einddatum geldigheid:</b>	
<b>Gebruikt door:</b>	<a href="#">(B05.03.02)</a>

<b>Naam:</b>	<b>B05.04.01 vakkenpakketeisen VMBO-GL Media, Vormgeving en ICT</b>
<b>Regel:</b>	Een pakket bevat altijd alle vereiste onderdelen indien aan alle volgende voorwaarden is voldaan: <ul style="list-style-type: none"><li>- de vakkencombinatie voor de opleiding bevat alle vereiste vakken voor de opleiding VMBO-GL Media, Vormgeving en ICT (<a href="#">B05.04.02</a>)</li><li>- het pakket bevat een profielwerkstuk</li><li>- ieder algemeen vormend vak van de vakkencombinatie voor de opleiding is van het niveau VMBO-GL, VMBO-TL, HAVO of VWO</li><li>- ieder beroepsgericht vak van de vakkencombinatie voor de opleiding is van het niveau VMBO-GL</li><li>- het pakket bevat geen resultaat dat meerdere keren voorkomt in het pakket</li></ul>
<b>Status:</b>	Gevalideerd
<b>Begindatum geldigheid:</b>	01-08-2019
<b>Einddatum geldigheid:</b>	
<b>Gebruikt door:</b>	



<b>Naam:</b>	<b>B05.04.02 vakkencombinatie voor de opleiding VMBO-GL Media, Vormgeving en ICT</b>
<b>Regel:</b>	Een vakkencombinatie voor de opleiding bevat altijd alle vereiste vakken voor de opleiding VMBO-GL Media, Vormgeving en ICT indien aan alle volgende voorwaarden is voldaan: <ul style="list-style-type: none"><li>- de vakkencombinatie voor het gemeenschappelijk deel van de opleiding bevat alle vereiste vakken voor het gemeenschappelijk deel van de opleiding VMBO-GL (<a href="#">B05.00.03</a>)</li><li>- de vakkencombinatie voor het profieldeel van de opleiding bevat alle vereiste vakken voor het profieldeel van de opleiding VMBO-GL Media, Vormgeving en ICT (<a href="#">B05.04.03</a>)</li><li>- de vakkencombinatie voor het vrije deel van de opleiding voldoet aan alle voorwaarden voor het vrije deel van de opleiding VMBO-GL Media, Vormgeving en ICT (<a href="#">B05.04.10</a>)</li></ul>
<b>Status:</b>	Gevalideerd
<b>Begindatum geldigheid:</b>	01-01-2000
<b>Einddatum geldigheid:</b>	
<b>Gebruikt door:</b>	<a href="#">(B05.04.01)</a>

<b>Naam:</b>	<b>B05.04.03 vakkencombinatie voor het profieldeel van de opleiding VMBO-GL Media, Vormgeving en ICT</b>
<b>Regel:</b>	Een vakkencombinatie voor het profieldeel van de opleiding bevat altijd alle vereiste vakken voor het profieldeel van de opleiding VMBO-GL Media, Vormgeving en ICT indien aan alle volgende voorwaarden is voldaan: <ul style="list-style-type: none"><li>- de naam van een vak van de vakkencombinatie voor het profieldeel van de opleiding is gelijk aan Media, vormgeving en ICT</li><li>- de naam van een vak van de vakkencombinatie voor het profieldeel van de opleiding is gelijk aan Wiskunde</li><li>- de naam van een vak van de vakkencombinatie voor het profieldeel van de opleiding is gelijk aan Natuur- en scheikunde I</li></ul>
<b>Status:</b>	Gevalideerd
<b>Begindatum geldigheid:</b>	01-01-2000
<b>Einddatum geldigheid:</b>	
<b>Gebruikt door:</b>	<a href="#">(B05.04.02)</a>





<b>Naam:</b>	<b>B05.04.08 voorwaarde profielmodules VMBO-GL Media, Vormgeving en ICT</b>
<b>Regel:</b>	Een vakkencombinatie voor het vrije deel van de opleiding bevat altijd geen profielmodules VMBO-GL Media, Vormgeving en ICT indien aan alle volgende voorwaarden is voldaan: <ul style="list-style-type: none"><li>- geen vak van de vakkencombinatie voor het vrije deel van de opleiding is gelijk aan ICT</li><li>- geen vak van de vakkencombinatie voor het vrije deel van de opleiding is gelijk aan Interactieve vormgeving en productie</li></ul>
<b>Status:</b>	Gevalideerd
<b>Gebruikt door:</b>	<a href="#">(B05.04.10)</a>

<b>Naam:</b>	<b>B05.04.10 vakkencombinatie voor het vrije deel van de opleiding VMBO-GL Media, Vormgeving en ICT</b>
<b>Regel:</b>	Een vakkencombinatie voor het vrije deel van de opleiding voldoet altijd aan alle voorwaarden voor het vrije deel van de opleiding VMBO-GL Media, Vormgeving en ICT indien aan alle volgende voorwaarden is voldaan: <ul style="list-style-type: none"><li>- het aantal algemeen vormende vakken van de vakkencombinatie voor het vrije deel van de opleiding is groter dan of gelijk aan 1</li><li>- het aantal beroepsgerichte keuzevakken van de vakkencombinatie voor het vrije deel van de opleiding is groter dan of gelijk aan 2</li><li>- de vakkencombinatie voor het vrije deel van de opleiding bevat geen profielmodules VMBO-GL Media, Vormgeving en ICT</li></ul>
<b>Status:</b>	Gevalideerd
<b>Bevindatum geldigheid:</b>	01-01-2000
<b>Einddatum geldigheid:</b>	
<b>Gebruikt door:</b>	<a href="#">(B05.04.02)</a>



<b>Naam:</b>	<b>B05.05.01 vakkenpakketen VMBO-GL Maritiem en Techniek</b>
<b>Regel:</b>	Een pakket bevat altijd alle vereiste onderdelen indien aan alle volgende voorwaarden is voldaan: <ul style="list-style-type: none"><li>- de vakkencombinatie voor de opleiding bevat alle vereiste vakken voor de opleiding VMBO-GL Maritiem en Techniek (<a href="#">B05.05.02</a>)</li><li>- het pakket bevat een profielwerkstuk</li><li>- ieder algemeen vormend vak van de vakkencombinatie voor de opleiding is van het niveau VMBO-GL, VMBO-TL, HAVO of VWO</li><li>- ieder beroepsgericht vak van de vakkencombinatie voor de opleiding is van het niveau VMBO-GL</li><li>- het pakket bevat geen resultaat dat meerdere keren voorkomt in het pakket</li></ul>
<b>Status:</b>	Gevalideerd
<b>Begindatum geldigheid:</b>	01-08-2019
<b>Einddatum geldigheid:</b>	
<b>Gebruikt door:</b>	

<b>Naam:</b>	<b>B05.05.02 vakkencombinatie voor de opleiding VMBO-GL Maritiem en Techniek</b>
<b>Regel:</b>	Een vakkencombinatie voor de opleiding bevat altijd alle vereiste vakken voor de opleiding VMBO-GL Maritiem en Techniek indien aan alle volgende voorwaarden is voldaan: <ul style="list-style-type: none"><li>- de vakkencombinatie voor het gemeenschappelijk deel van de opleiding bevat alle vereiste vakken voor het gemeenschappelijk deel van de opleiding VMBO-GL (<a href="#">B05.00.03</a>)</li><li>- de vakkencombinatie voor het profieldeel van de opleiding bevat alle vereiste vakken voor het profieldeel van de opleiding VMBO-GL Maritiem en Techniek (<a href="#">B05.05.03</a>)</li><li>- de vakkencombinatie voor het vrije deel van de opleiding voldoet aan alle voorwaarden voor het vrije deel van de opleiding VMBO-GL Maritiem en Techniek (<a href="#">B05.05.10</a>)</li></ul>
<b>Status:</b>	Gevalideerd
<b>Begindatum geldigheid:</b>	01-01-2000
<b>Einddatum geldigheid:</b>	
<b>Gebruikt door:</b>	<a href="#">(B05.05.01)</a>



<b>Naam:</b>	<b>B05.05.03 vakkencombinatie voor het profieldeel van de opleiding VMBO-GL Maritiem en Techniek</b>
<b>Regel:</b>	Een vakkencombinatie voor het profieldeel van de opleiding bevat altijd alle vereiste vakken voor het profieldeel van de opleiding VMBO-GL Maritiem en Techniek indien aan alle volgende voorwaarden is voldaan: <ul style="list-style-type: none"><li>- de naam van een vak van de vakkencombinatie voor het profieldeel van de opleiding is gelijk aan Maritiem en techniek</li><li>- de naam van een vak van de vakkencombinatie voor het profieldeel van de opleiding is gelijk aan Wiskunde</li><li>- de naam van een vak van de vakkencombinatie voor het profieldeel van de opleiding is gelijk aan Natuur- en scheikunde I</li></ul>
<b>Status:</b>	Gevalideerd
<b>Bevindatum geldigheid:</b>	01-01-2000
<b>Einddatum geldigheid:</b>	
<b>Gebruikt door:</b>	<a href="#">(B05.05.02)</a>

<b>Naam:</b>	<b>B05.05.08 voorwaarde profielmodules VMBO-GL Maritiem en Techniek</b>
<b>Regel:</b>	Een vakkencombinatie voor het vrije deel van de opleiding bevat altijd geen profielmodules VMBO-GL Maritiem en Techniek indien aan alle volgende voorwaarden is voldaan: <ul style="list-style-type: none"><li>- geen vak van de vakkencombinatie voor het vrije deel van de opleiding is gelijk aan Maritieme logistiek en communicatie</li><li>- geen vak van de vakkencombinatie voor het vrije deel van de opleiding is gelijk aan Maritieme veiligheid</li></ul>
<b>Status:</b>	Gevalideerd
<b>Gebruikt door:</b>	<a href="#">(B05.05.10)</a>



<b>Naam:</b>	<b>B05.05.10 vakkencombinatie voor het vrije deel van de opleiding VMBO-GL Maritiem en Techniek</b>
<b>Regel:</b>	Een vakkencombinatie voor het vrije deel van de opleiding voldoet altijd aan alle voorwaarden voor het vrije deel van de opleiding VMBO-GL Maritiem en Techniek indien aan alle volgende voorwaarden is voldaan: <ul style="list-style-type: none"><li>- het aantal algemeen vormende vakken van de vakkencombinatie voor het vrije deel van de opleiding is groter dan of gelijk aan 1</li><li>- het aantal beroepsgerichte keuzevakken van de vakkencombinatie voor het vrije deel van de opleiding is groter dan of gelijk aan 2</li><li>- de vakkencombinatie voor het vrije deel van de opleiding bevat geen profielmodules VMBO-GL Maritiem en Techniek (<a href="#">B05.05.08</a>)</li></ul>
<b>Status:</b>	Gevalideerd
<b>Begindatum geldigheid:</b>	01-01-2000
<b>Einddatum geldigheid:</b>	
<b>Gebruikt door:</b>	<a href="#">(B05.05.02)</a>

<b>Naam:</b>	<b>B05.06.01 vakkenpakketeisen VMBO-GL Zorg en Welzijn</b>
<b>Regel:</b>	Een pakket bevat altijd alle vereiste onderdelen indien aan alle volgende voorwaarden is voldaan: <ul style="list-style-type: none"><li>- de vakkencombinatie voor de opleiding bevat alle vereiste vakken voor de opleiding VMBO-GL Zorg en Welzijn (<a href="#">B05.06.02</a>)</li><li>- het pakket bevat een profielwerkstuk</li><li>- ieder algemeen vormend vak van de vakkencombinatie voor de opleiding is van het niveau VMBO-GL, VMBO-TL, HAVO of VWO</li><li>- ieder beroepsgericht vak van de vakkencombinatie voor de opleiding is van het niveau VMBO-GL</li><li>- het pakket bevat geen resultaat dat meerdere keren voorkomt in het pakket</li></ul>
<b>Status:</b>	Gevalideerd
<b>Begindatum geldigheid:</b>	01-08-2019
<b>Einddatum geldigheid:</b>	
<b>Gebruikt door:</b>	



<b>Naam:</b>	<b>B05.06.02 vakkencombinatie voor de opleiding VMBO-GL Zorg en Welzijn</b>
<b>Regel:</b>	Een vakkencombinatie voor de opleiding bevat altijd alle vereiste vakken voor de opleiding VMBO-GL Zorg en Welzijn indien aan alle volgende voorwaarden is voldaan: <ul style="list-style-type: none"><li>- de vakkencombinatie voor het gemeenschappelijk deel van de opleiding bevat alle vereiste vakken voor het gemeenschappelijk deel van de opleiding VMBO-GL (<a href="#">B05.00.03</a>)</li><li>- de vakkencombinatie voor het profieldeel van de opleiding bevat alle vereiste vakken voor het profieldeel van de opleiding VMBO-GL Zorg en Welzijn (<a href="#">B05.06.03</a>)</li><li>- de vakkencombinatie voor het vrije deel van de opleiding voldoet aan alle voorwaarden voor het vrije deel van de opleiding VMBO-GL Zorg en Welzijn (<a href="#">B05.06.10</a>)</li><li>- de vakkencombinatie voor de bijlage bij de cijferlijst voor de opleiding voldoet aan de voorwaarde rekenen VO</li></ul>
<b>Status:</b>	Gevalideerd
<b>Begindatum geldigheid:</b>	01-01-2021
<b>Einddatum geldigheid:</b>	
<b>Gebruikt door:</b>	<a href="#">(B05.06.01)</a>

<b>Naam:</b>	<b>B05.06.03 vakkencombinatie voor het profieldeel van de opleiding VMBO-GL Zorg en Welzijn</b>
<b>Regel:</b>	Een vakkencombinatie voor het profieldeel van de opleiding bevat altijd alle vereiste vakken voor het profieldeel van de opleiding VMBO-GL Zorg en Welzijn indien aan alle volgende voorwaarden is voldaan: <ul style="list-style-type: none"><li>- de naam van een vak van de vakkencombinatie voor het profieldeel van de opleiding is gelijk aan Zorg en welzijn</li><li>- de naam van een vak van de vakkencombinatie voor het profieldeel van de opleiding is gelijk aan Biologie</li><li>- de vakkencombinatie voor het profieldeel van de opleiding bevat een profielkeuzevak VMBO-GL Zorg en Welzijn (<a href="#">B05.06.06</a>)</li></ul>
<b>Status:</b>	Gevalideerd
<b>Begindatum geldigheid:</b>	01-01-2000
<b>Einddatum geldigheid:</b>	
<b>Gebruikt door:</b>	<a href="#">(B05.06.02)</a>



<b>Naam:</b>	<b>B05.06.06 profielkeuzevakken VMBO-GL Zorg en Welzijn</b>
<b>Regel:</b>	Een vakkencombinatie voor het profieldeel van de opleiding bevat altijd een profielkeuzevak VMBO-GL Zorg en Welzijn indien aan precies een van de volgende voorwaarden wordt voldaan: <ul style="list-style-type: none"><li>- de naam van een vak van de vakkencombinatie voor het profieldeel van de opleiding is gelijk aan Wiskunde</li><li>- de naam van een vak van de vakkencombinatie voor het profieldeel van de opleiding is gelijk aan Maatschappijkunde</li><li>- de naam van een vak van de vakkencombinatie voor het profieldeel van de opleiding is gelijk aan Geschiedenis en staatsinrichting</li><li>- de naam van een vak van de vakkencombinatie voor het profieldeel van de opleiding is gelijk aan Aardrijkskunde</li></ul>
<b>Status:</b>	Gevalideerd
<b>Gebruikt door:</b>	<a href="#">(B05.06.03)</a>

<b>Naam:</b>	<b>B05.06.08 voorwaarde profielmodules VMBO-GL Zorg en Welzijn</b>
<b>Regel:</b>	Een vakkencombinatie voor het vrije deel van de opleiding bevat altijd geen profielmodules VMBO-GL Zorg en Welzijn indien aan alle volgende voorwaarden is voldaan: <ul style="list-style-type: none"><li>- geen vak van de vakkencombinatie voor het vrije deel van de opleiding is gelijk aan Mens en activiteit</li><li>- geen vak van de vakkencombinatie voor het vrije deel van de opleiding is gelijk aan Mens en zorg</li></ul>
<b>Status:</b>	Gevalideerd
<b>Gebruikt door:</b>	<a href="#">(B05.06.10)</a>

<b>Naam:</b>	<b>B05.06.10 vakkencombinatie voor het vrije deel van de opleiding VMBO-GL Zorg en Welzijn</b>
<b>Regel:</b>	Een vakkencombinatie voor het vrije deel van de opleiding voldoet altijd aan alle voorwaarden voor het vrije deel van de opleiding VMBO-GL Zorg en Welzijn indien aan alle volgende voorwaarden is voldaan: <ul style="list-style-type: none"><li>- het aantal algemeen vormende vakken van de vakkencombinatie voor het vrije deel van de opleiding is groter dan of gelijk aan 1</li><li>- het aantal beroepsgerichte keuzevakken van de vakkencombinatie voor het vrije deel van de opleiding is groter dan of gelijk aan 2</li><li>- de vakkencombinatie voor het vrije deel van de opleiding bevat geen profielmodules VMBO-GL Zorg en Welzijn <a href="#">(B05.06.08)</a></li></ul>
<b>Status:</b>	Gevalideerd
<b>Begindatum geldigheid:</b>	01-01-2000
<b>Einddatum geldigheid:</b>	
<b>Gebruikt door:</b>	<a href="#">(B05.06.02)</a>



<b>Naam:</b>	<b>B05.07.01 vakkenpaketeisen VMBO-GL Economie en Ondernemen</b>
<b>Regel:</b>	Een pakket bevat altijd alle vereiste onderdelen indien aan alle volgende voorwaarden is voldaan: <ul style="list-style-type: none"><li>- de vakkencombinatie voor de opleiding bevat alle vereiste vakken voor de opleiding VMBO-GL Economie en Ondernemen (<a href="#">B05.07.02</a>)</li><li>- het pakket bevat een profielwerkstuk</li><li>- ieder algemeen vormend vak van de vakkencombinatie voor de opleiding is van het niveau VMBO-GL, VMBO-TL, HAVO of VWO</li><li>- ieder beroepsgericht vak van de vakkencombinatie voor de opleiding is van het niveau VMBO-GL</li><li>- het pakket bevat geen resultaat dat meerdere keren voorkomt in het pakket</li></ul>
<b>Status:</b>	Gevalideerd
<b>Begindatum geldigheid:</b>	01-08-2019
<b>Einddatum geldigheid:</b>	
<b>Gebruikt door:</b>	

<b>Naam:</b>	<b>B05.07.02 vakkencombinatie voor de opleiding VMBO-GL Economie en Ondernemen</b>
<b>Regel:</b>	Een vakkencombinatie voor de opleiding bevat altijd alle vereiste vakken voor de opleiding VMBO-GL Economie en Ondernemen indien aan alle volgende voorwaarden is voldaan: <ul style="list-style-type: none"><li>- de vakkencombinatie voor het gemeenschappelijk deel van de opleiding bevat alle vereiste vakken voor het gemeenschappelijk deel van de opleiding VMBO-GL (<a href="#">B05.00.03</a>)</li><li>- de vakkencombinatie voor het profieldeel van de opleiding bevat alle vereiste vakken voor het profieldeel van de opleiding VMBO-GL Economie en Ondernemen (<a href="#">B05.07.03</a>)</li><li>- de vakkencombinatie voor het vrije deel van de opleiding voldoet aan alle voorwaarden voor het vrije deel van de opleiding VMBO-GL Economie en Ondernemen (<a href="#">B05.07.10</a>)</li><li>- de vakkencombinatie voor de bijlage bij de cijferlijst voor de opleiding voldoet aan de voorwaarde rekenen VO</li></ul>
<b>Status:</b>	Gevalideerd
<b>Begindatum geldigheid:</b>	01-01-2021
<b>Einddatum geldigheid:</b>	
<b>Gebruikt door:</b>	<a href="#">(B05.07.01)</a>



<b>Naam:</b>	<b>B05.07.03 vakkencombinatie voor het profieldeel van de opleiding VMBO-GL Economie en Ondernemen</b>
<b>Regel:</b>	Een vakkencombinatie voor het profieldeel van de opleiding bevat altijd alle vereiste vakken voor het profieldeel van de opleiding VMBO-GL Economie en Ondernemen indien aan alle volgende voorwaarden is voldaan: <ul style="list-style-type: none"><li>- de vakkencombinatie voor het profieldeel van de opleiding voldoet aan de voorwaarde Economie en ondernemen (nieuwe stijl) <a href="#">(B05.07.11)</a></li><li>- de naam van een vak van de vakkencombinatie voor het profieldeel van de opleiding is gelijk aan Economie</li><li>- de vakkencombinatie voor het profieldeel van de opleiding bevat een profielkeuzevak VMBO-GL Economie en Ondernemen <a href="#">(B05.07.06)</a></li></ul>
<b>Status:</b>	Gewijzigd
<b>Begindatum geldigheid:</b>	01-01-2000
<b>Einddatum geldigheid:</b>	
<b>Gebruikt door:</b>	<a href="#">(B05.07.02)</a>

<b>Naam:</b>	<b>B05.07.11 profieldeel VMBO-GL Economie en Ondernemen</b>
<b>Regel:</b>	Een vakkencombinatie voor het profieldeel van de opleiding voldoet altijd aan de voorwaarde Economie en ondernemen (nieuwe stijl) indien aan precies één van de volgende voorwaarden wordt voldaan: <ul style="list-style-type: none"><li>- de naam van een vak van de vakkencombinatie voor het profieldeel van de opleiding is gelijk aan Economie en ondernemen</li><li>- de naam van een vak van de vakkencombinatie voor het profieldeel van de opleiding is gelijk aan Economie en Ondernemen Nieuwe Stijl</li></ul>
<b>Status:</b>	Nieuw
<b>Gebruikt door:</b>	<a href="#">(B05.07.03)</a>

<b>Naam:</b>	<b>B05.07.06 profielkeuzevakken VMBO-GL Economie en Ondernemen</b>
<b>Regel:</b>	Een vakkencombinatie voor het profieldeel van de opleiding bevat altijd een profielkeuzevak VMBO-GL Economie en Ondernemen indien aan precies een van de volgende voorwaarden wordt voldaan: <ul style="list-style-type: none"><li>- de naam van een vak van de vakkencombinatie voor het profieldeel van de opleiding is gelijk aan Wiskunde</li><li>- de naam van een vak van de vakkencombinatie voor het profieldeel van de opleiding is gelijk aan Franse taal</li><li>- de naam van een vak van de vakkencombinatie voor het profieldeel van de opleiding is gelijk aan Duitse taal</li></ul>
<b>Status:</b>	Gevalideerd
<b>Gebruikt door:</b>	<a href="#">(B05.07.03)</a>





<b>Naam:</b>	<b>B05.07.08 voorwaarde profielmodules VMBO-GL Economie en Ondernemen</b>
<b>Regel:</b>	Een vakkencombinatie voor het vrije deel van de opleiding bevat altijd geen profielmodules VMBO-GL Economie en Ondernemen indien aan alle volgende voorwaarden is voldaan: <ul style="list-style-type: none"><li>- geen vak van de vakkencombinatie voor het vrije deel van de opleiding is gelijk aan Commercieel</li><li>- geen vak van de vakkencombinatie voor het vrije deel van de opleiding is gelijk aan Secretarieel</li><li>- geen vak van de vakkencombinatie voor het vrije deel van de opleiding is gelijk aan retail en styling</li><li>- geen vak van de vakkencombinatie voor het vrije deel van de opleiding is gelijk aan office en suppor</li></ul>
<b>Status:</b>	Gewijzigd
<b>Gebruikt door:</b>	<a href="#">(B05.07.10)</a>

<b>Naam:</b>	<b>B05.07.10 vakkencombinatie voor het vrije deel van de opleiding VMBO-GL Economie en Ondernemen</b>
<b>Regel:</b>	Een vakkencombinatie voor het vrije deel van de opleiding voldoet altijd aan alle voorwaarden voor het vrije deel van de opleiding VMBO-GL Economie en Ondernemen indien aan alle volgende voorwaarden is voldaan: <ul style="list-style-type: none"><li>- het aantal algemeen vormende vakken van de vakkencombinatie voor het vrije deel van de opleiding is groter dan of gelijk aan 1</li><li>- het aantal beroepsgerichte keuzevakken van de vakkencombinatie voor het vrije deel van de opleiding is groter dan of gelijk aan 2</li><li>- de vakkencombinatie voor het vrije deel van de opleiding bevat geen profielmodules VMBO-GL Economie en Ondernemen</li></ul> <a href="#">(B05.07.08)</a>
<b>Status:</b>	Gevalideerd
<b>Begindatum geldigheid:</b>	01-01-2000
<b>Einddatum geldigheid:</b>	
<b>Gebruikt door:</b>	<a href="#">(B05.07.02)</a>



<b>Naam:</b>	<b>B05.08.01 vakkenpakketen VMBO-GL Horeca, Bakkerij en Recreatie</b>
<b>Regel:</b>	Een pakket bevat altijd alle vereiste onderdelen indien aan alle volgende voorwaarden is voldaan: <ul style="list-style-type: none"><li>- de vakkencombinatie voor de opleiding bevat alle vereiste vakken voor de opleiding VMBO-GL Horeca, Bakkerij en Recreatie (<a href="#">B05.08.02</a>)</li><li>- het pakket bevat een profielwerkstuk</li><li>- ieder algemeen vormend vak van de vakkencombinatie voor de opleiding is van het niveau VMBO-GL, VMBO-TL, HAVO of VWO</li><li>- ieder beroepsgericht vak van de vakkencombinatie voor de opleiding is van het niveau VMBO-GL</li><li>- het pakket bevat geen resultaat dat meerdere keren voorkomt in het pakket</li></ul>
<b>Status:</b>	Gevalideerd
<b>Begindatum geldigheid:</b>	01-08-2019
<b>Einddatum geldigheid:</b>	
<b>Gebruikt door:</b>	

<b>Naam:</b>	<b>B05.08.02 vakkencombinatie voor de opleiding VMBO-GL Horeca, Bakkerij en Recreatie</b>
<b>Regel:</b>	Een vakkencombinatie voor de opleiding bevat altijd alle vereiste vakken voor de opleiding VMBO-GL Horeca, Bakkerij en Recreatie indien aan alle volgende voorwaarden is voldaan: <ul style="list-style-type: none"><li>- de vakkencombinatie voor het gemeenschappelijk deel van de opleiding bevat alle vereiste vakken voor het gemeenschappelijk deel van de opleiding VMBO-GL (<a href="#">B05.00.03</a>)</li><li>- de vakkencombinatie voor het profieldeel van de opleiding bevat alle vereiste vakken voor het profieldeel van de opleiding VMBO-GL Horeca, Bakkerij en Recreatie (<a href="#">B05.08.03</a>)</li><li>- de vakkencombinatie voor het vrije deel van de opleiding voldoet aan alle voorwaarden voor het vrije deel van de opleiding VMBO-GL Horeca, Bakkerij en Recreatie (<a href="#">B05.08.10</a>)</li><li>- de vakkencombinatie voor de bijlage bij de cijferlijst voor de opleiding voldoet aan de voorwaarde rekenen VO</li></ul>
<b>Status:</b>	Gevalideerd
<b>Begindatum geldigheid:</b>	01-01-2021
<b>Einddatum geldigheid:</b>	
<b>Gebruikt door:</b>	<a href="#">(B05.08.01)</a>



<b>Naam:</b>	<b>B05.08.03 vakkencombinatie voor het profieldeel van de opleiding VMBO-GL Horeca, Bakkerij en Recreatie</b>
<b>Regel:</b>	Een vakkencombinatie voor het profieldeel van de opleiding bevat altijd alle vereiste vakken voor het profieldeel van de opleiding VMBO-GL Horeca, Bakkerij en Recreatie indien aan alle volgende voorwaarden is voldaan: <ul style="list-style-type: none"><li>- de naam van een vak van de vakkencombinatie voor het profieldeel van de opleiding is gelijk aan Horeca, bakkerij en recreatie</li><li>- de naam van een vak van de vakkencombinatie voor het profieldeel van de opleiding is gelijk aan Economie</li><li>- de vakkencombinatie voor het profieldeel van de opleiding bevat een profielkeuzevak VMBO-GL Horeca, Bakkerij en Recreatie (<a href="#">B05.08.06</a>)</li></ul>
<b>Status:</b>	Gevalideerd
<b>Bevindatum geldigheid:</b>	01-01-2000
<b>Einddatum geldigheid:</b>	
<b>Gebruikt door:</b>	<a href="#">(B05.08.02)</a>

<b>Naam:</b>	<b>B05.08.06 profielkeuzevakken VMBO-GL Horeca, Bakkerij en Recreatie</b>
<b>Regel:</b>	Een vakkencombinatie voor het profieldeel van de opleiding bevat altijd een profielkeuzevak VMBO-GL Horeca, Bakkerij en Recreatie indien aan precies een van de volgende voorwaarden wordt voldaan: <ul style="list-style-type: none"><li>- de naam van een vak van de vakkencombinatie voor het profieldeel van de opleiding is gelijk aan Wiskunde</li><li>- de naam van een vak van de vakkencombinatie voor het profieldeel van de opleiding is gelijk aan Franse taal</li><li>- de naam van een vak van de vakkencombinatie voor het profieldeel van de opleiding is gelijk aan Duitse taal</li></ul>
<b>Status:</b>	Gevalideerd
<b>Gebruikt door:</b>	<a href="#">(B05.08.03)</a>

<b>Naam:</b>	<b>B05.08.08 voorwaarde profielmodules VMBO-GL Horeca, Bakkerij en Recreatie</b>
<b>Regel:</b>	Een vakkencombinatie voor het vrije deel van de opleiding bevat altijd geen profielmodules VMBO-GL Horeca, Bakkerij en Recreatie indien aan alle volgende voorwaarden is voldaan: <ul style="list-style-type: none"><li>- geen vak van de vakkencombinatie voor het vrije deel van de opleiding is gelijk aan Gastheerschap- geen vak van de vakkencombinatie voor het vrije deel van de opleiding is gelijk aan Keuken</li></ul>
<b>Status:</b>	Gevalideerd
<b>Gebruikt door:</b>	<a href="#">(B05.08.10)</a>



<b>Naam:</b>	<b>B05.08.10 vakkencombinatie voor het vrije deel van de opleiding VMBO-GL Horeca, Bakkerij en Recreatie</b>
<b>Regel:</b>	Een vakkencombinatie voor het vrije deel van de opleiding voldoet altijd aan alle voorwaarden voor het vrije deel van de opleiding VMBO-GL Horeca, Bakkerij en Recreatie indien aan alle volgende voorwaarden is voldaan: <ul style="list-style-type: none"><li>- het aantal algemeen vormende vakken van de vakkencombinatie voor het vrije deel van de opleiding is groter dan of gelijk aan 1</li><li>- het aantal beroepsgerichte keuzevakken van de vakkencombinatie voor het vrije deel van de opleiding is groter dan of gelijk aan 2</li><li>- de vakkencombinatie voor het vrije deel van de opleiding bevat geen profielmodules VMBO-GL Horeca, Bakkerij en Recreatie (<a href="#">B05.08.08</a>)</li></ul>
<b>Status:</b>	Gevalideerd
<b>Bevindatum geldigheid:</b>	01-01-2000
<b>Einddatum geldigheid:</b>	
<b>Gebruikt door:</b>	<a href="#">(B05.08.02)</a>

<b>Naam:</b>	<b>B05.09.01 vakkenpakketen VMBO-GL Groen</b>
<b>Regel:</b>	Een pakket bevat altijd alle vereiste onderdelen indien aan alle volgende voorwaarden is voldaan: <ul style="list-style-type: none"><li>- de vakkencombinatie voor de opleiding bevat alle vereiste vakken voor de opleiding VMBO-GL Groen (<a href="#">B05.09.02</a>)</li><li>- het pakket bevat een profielwerkstuk</li><li>- ieder algemeen vormend vak van de vakkencombinatie voor de opleiding is van het niveau VMBO-GL, VMBO-TL, HAVO of VWO</li><li>- ieder beroepsgericht vak van de vakkencombinatie voor de opleiding is van het niveau VMBO-GL</li><li>- het pakket bevat geen resultaat dat meerdere keren voorkomt in het pakket</li></ul>
<b>Status:</b>	Gevalideerd
<b>Bevindatum geldigheid:</b>	01-08-2019
<b>Einddatum geldigheid:</b>	
<b>Gebruikt door:</b>	



<b>Naam:</b>	<b>B05.09.02 vakkencombinatie voor de opleiding VMBO-GL Groen</b>
<b>Regel:</b>	Een vakkencombinatie voor de opleiding bevat altijd alle vereiste vakken voor de opleiding VMBO-GL Groen indien aan alle volgende voorwaarden is voldaan: <ul style="list-style-type: none"><li>- de vakkencombinatie voor het gemeenschappelijk deel van de opleiding bevat alle vereiste vakken voor het gemeenschappelijk deel van de opleiding VMBO-GL (<a href="#">B05.00.03</a>)</li><li>- de vakkencombinatie voor het profieldeel van de opleiding bevat alle vereiste vakken voor het profieldeel van de opleiding VMBO-GL Groen (<a href="#">B05.09.03</a>)</li><li>- de vakkencombinatie voor het vrije deel van de opleiding voldoet aan alle voorwaarden voor het vrije deel van de opleiding VMBO-GL Groen (<a href="#">B05.09.10</a>)</li></ul>
<b>Status:</b>	Gevalideerd
<b>Begindatum geldigheid:</b>	01-01-2000
<b>Einddatum geldigheid:</b>	
<b>Gebruikt door:</b>	<a href="#">(B05.09.01)</a>

<b>Naam:</b>	<b>B05.09.03 vakkencombinatie voor het profieldeel van de opleiding VMBO-GL Groen</b>
<b>Regel:</b>	Een vakkencombinatie voor het profieldeel van de opleiding bevat altijd alle vereiste vakken voor het profieldeel van de opleiding VMBO-GL Groen indien aan alle volgende voorwaarden is voldaan: <ul style="list-style-type: none"><li>- de naam van een vak van de vakkencombinatie voor het profieldeel van de opleiding is gelijk aan Groen</li><li>- de naam van een vak van de vakkencombinatie voor het profieldeel van de opleiding is gelijk aan Wiskunde</li><li>- de vakkencombinatie voor het profieldeel van de opleiding bevat een profielkeuzevak VMBO-GL Groen (<a href="#">B05.09.06</a>)</li></ul>
<b>Status:</b>	Gevalideerd
<b>Begindatum geldigheid:</b>	01-01-2000
<b>Einddatum geldigheid:</b>	
<b>Gebruikt door:</b>	<a href="#">(B05.09.02)</a>



<b>Naam:</b>	<b>B05.09.06 profielkeuzevakken VMBO-GL Groen</b>
<b>Regel:</b>	Een vakkencombinatie voor het profieldeel van de opleiding bevat altijd een profielkeuzevak VMBO-GL Groen indien aan precies een van de volgende voorwaarden wordt voldaan: - de naam van een vak van de vakkencombinatie voor het profieldeel van de opleiding is gelijk aan Biologie - de naam van een vak van de vakkencombinatie voor het profieldeel van de opleiding is gelijk aan Natuur- en scheikunde I
<b>Status:</b>	Gevalideerd
<b>Gebruikt door:</b>	<a href="#">(B05.09.03)</a>

<b>Naam:</b>	<b>B05.09.08 voorwaarde profielmodules VMBO-GL Groen</b>
<b>Regel:</b>	Een vakkencombinatie voor het vrije deel van de opleiding bevat altijd geen profielmodules VMBO-GL Groen indien aan alle volgende voorwaarden is voldaan: - geen vak van de vakkencombinatie voor het vrije deel van de opleiding is gelijk aan Tussen productie en verkoop - geen vak van de vakkencombinatie voor het vrije deel van de opleiding is gelijk aan Vergroening stedelijke omgeving
<b>Status:</b>	Gevalideerd
<b>Gebruikt door:</b>	<a href="#">(B05.09.10)</a>

<b>Naam:</b>	<b>B05.09.10 vakkencombinatie voor het vrije deel van de opleiding VMBO-GL Groen</b>
<b>Regel:</b>	Een vakkencombinatie voor het vrije deel van de opleiding voldoet altijd aan alle voorwaarden voor het vrije deel van de opleiding VMBO-GL Groen indien aan alle volgende voorwaarden is voldaan: - het aantal algemeen vormende vakken van de vakkencombinatie voor het vrije deel van de opleiding is groter dan of gelijk aan 1 - het aantal beroepsgerichte keuzevakken van de vakkencombinatie voor het vrije deel van de opleiding is groter dan of gelijk aan 2 - de vakkencombinatie voor het vrije deel van de opleiding bevat geen profielmodules VMBO-GL Groen <a href="#">(B05.09.08)</a>
<b>Status:</b>	Gevalideerd
<b>Bevindatum geldigheid:</b>	01-01-2000
<b>Einddatum geldigheid:</b>	
<b>Gebruikt door:</b>	<a href="#">(B05.09.02)</a>



<b>Naam:</b>	<b>B05.10.01 vakkenpakket eisen VMBO-GL Dienstverlening en Producten</b>
<b>Regel:</b>	Een pakket bevat altijd alle vereiste onderdelen indien aan alle volgende voorwaarden is voldaan: <ul style="list-style-type: none"><li>- de vakkencombinatie voor de opleiding bevat alle vereiste vakken voor de opleiding VMBO-GL Dienstverlening en Producten (<a href="#">B05.10.02</a>)</li><li>- het pakket bevat een profielwerkstuk</li><li>- ieder algemeen vormend vak van de vakkencombinatie voor de opleiding is van het niveau VMBO-GL, VMBO-TL, HAVO of VWO</li><li>- ieder beroepsgericht vak van de vakkencombinatie voor de opleiding is van het niveau VMBO-GL</li><li>- het pakket bevat geen resultaat dat meerdere keren voorkomt in het pakket</li></ul>
<b>Status:</b>	Gevalideerd
<b>Begindatum geldigheid:</b>	01-08-2019
<b>Einddatum geldigheid:</b>	
<b>Gebruikt door:</b>	

<b>Naam:</b>	<b>B05.10.02 vakkencombinatie voor de opleiding VMBO-GL Dienstverlening en Producten</b>
<b>Regel:</b>	Een vakkencombinatie voor de opleiding bevat altijd alle vereiste vakken voor de opleiding VMBO-GL Dienstverlening en Producten indien aan alle volgende voorwaarden is voldaan: <ul style="list-style-type: none"><li>- de vakkencombinatie voor het gemeenschappelijk deel van de opleiding bevat alle vereiste vakken voor het gemeenschappelijk deel van de opleiding VMBO-GL (<a href="#">B05.00.03</a>)</li><li>- de vakkencombinatie voor het profieldeel van de opleiding bevat alle vereiste vakken voor het profieldeel van de opleiding VMBO-GL Dienstverlening en Producten (<a href="#">B05.10.03</a>)</li><li>- de vakkencombinatie voor het vrije deel van de opleiding voldoet aan alle voorwaarden voor het vrije deel van de opleiding VMBO-GL Dienstverlening en Producten (<a href="#">B05.10.10</a>)</li><li>- de vakkencombinatie voor de bijlage bij de cijferlijst voor de opleiding voldoet aan de voorwaarde rekenen VO</li></ul>
<b>Status:</b>	Gevalideerd
<b>Begindatum geldigheid:</b>	01-01-2021
<b>Einddatum geldigheid:</b>	
<b>Gebruikt door:</b>	<a href="#">(B05.10.01)</a>

<b>Naam:</b>	<b>B05.10.03 vakkencombinatie voor het profieldeel van de opleiding VMBO-GL Dienstverlening en Producten</b>
--------------	--



Regel:	Een vakkencombinatie voor het profieldeel van de opleiding bevat altijd alle vereiste vakken voor het profieldeel van de opleiding VMBO-GL Dienstverlening en Producten indien aan alle volgende voorwaarden is voldaan: - de naam van een vak van de vakkencombinatie voor het profieldeel van de opleiding is gelijk aan Dienstverlening en producten - de vakkencombinatie voor het profieldeel van de opleiding bevat exact 2 profielkeuzevakken
Status:	Gevalideerd
Begindatum geldigheid:	01-01-2000
Einddatum geldigheid:	
Gebruikt door:	<a href="#">(B05.10.02)</a>

<b>Naam:</b>	<b>B05.10.06 Profielkeuzevak VMBO-GL Dienstverlening en Producten</b>
Regel:	Een vak moet worden beschouwd als een profielkeuzevak VMBO-GL Dienstverlening en Producten indien aan ten minste een van de volgende voorwaarden wordt voldaan: - de naam van een vak van de vakkencombinatie voor het profieldeel van de opleiding is gelijk aan Wiskunde - de naam van een vak van de vakkencombinatie voor het profieldeel van de opleiding is gelijk aan Economie - de naam van een vak van de vakkencombinatie voor het profieldeel van de opleiding is gelijk aan Biologie - de naam van een vak van de vakkencombinatie voor het profieldeel van de opleiding is gelijk aan Natuur- en scheikunde I
Status:	Gevalideerd
Gebruikt door:	

<b>Naam:</b>	<b>B05.10.08 voorwaarde profielmodules VMBO-GL Dienstverlening en Producten</b>
Regel:	Een vakkencombinatie voor het vrije deel van de opleiding bevat altijd geen profielmodules VMBO-GL Dienstverlening en Producten indien aan alle volgende voorwaarden is voldaan: - geen vak van de vakkencombinatie voor het vrije deel van de opleiding is gelijk aan Organiseren van een activiteit voor een opdrachtgever - geen vak van de vakkencombinatie voor het vrije deel van de opleiding is gelijk aan Multimediale producten maken
Status:	Gevalideerd
Gebruikt door:	<a href="#">(B05.10.10)</a>





<b>Naam:</b>	<b>B05.10.10 vakkencombinatie voor het vrije deel van de opleiding VMBO-GL Dienstverlening en Producten</b>
<b>Regel:</b>	Een vakkencombinatie voor het vrije deel van de opleiding voldoet altijd aan alle voorwaarden voor het vrije deel van de opleiding VMBO-GL Dienstverlening en Producten indien aan alle volgende voorwaarden is voldaan: <ul style="list-style-type: none"><li>- het aantal algemeen vormende vakken van de vakkencombinatie voor het vrije deel van de opleiding is groter dan of gelijk aan 1</li><li>- het aantal beroepsgerichte keuzevakken van de vakkencombinatie voor het vrije deel van de opleiding is groter dan of gelijk aan 2</li><li>- de vakkencombinatie voor het vrije deel van de opleiding bevat geen profielmodules VMBO-GL Dienstverlening en Producten (B05.10.08)</li></ul>
<b>Status:</b>	Gevalideerd
<b>Begindatum geldigheid:</b>	01-01-2000
<b>Einddatum geldigheid:</b>	
<b>Gebruikt door:</b>	(B05.10.02)

<b>Naam:</b>	<b>B07.00.01 voorwaarde rekenen VMBO VO</b>
<b>Regel:</b>	Een vakkencombinatie voor de bijlage bij de cijferlijst voor de opleiding voldoet altijd aan de voorwaarde rekenen VO indien aan ten minste een van de volgende voorwaarden wordt voldaan: <ul style="list-style-type: none"><li>- de naam van een vak van de vakkencombinatie voor de bijlage bij de cijferlijst voor de opleiding is gelijk aan Rekenen 2F</li><li>- de naam van een vak van de vakkencombinatie voor de bijlage bij de cijferlijst voor de opleiding is gelijk aan Rekenen 3F</li><li>- de naam van een vak van de vakkencombinatie voor de opleiding is gelijk aan Wiskunde</li></ul>
<b>Status:</b>	Gevalideerd
<b>Begindatum geldigheid:</b>	01-01-2021
<b>Einddatum geldigheid:</b>	
<b>Gebruikt door:</b>	



<b>Naam:</b>	<b>B07.00.02 voorwaarde rekenen VMBO VAVO</b>
<b>Regel:</b>	Een vakkencombinatie voor de bijlage bij de cijferlijst voor de opleiding voldoet altijd aan de voorwaarde rekenen VAVO indien aan ten minste een van de volgende voorwaarden wordt voldaan: <ul style="list-style-type: none"><li>- de naam van een vak van de vakkencombinatie voor de bijlage bij de cijferlijst voor de opleiding is gelijk aan Rekenen 2F</li><li>- de naam van een vak van de vakkencombinatie voor de bijlage bij de cijferlijst voor de opleiding is gelijk aan Rekenen 3F</li><li>- de naam van een vak van de vakkencombinatie voor de bijlage bij de cijferlijst voor de opleiding is gelijk aan Rekentoets 2F</li><li>- de naam van een vak van de vakkencombinatie voor de bijlage bij de cijferlijst voor de opleiding is gelijk aan Rekentoets 3F</li><li>- de naam van een vak van de vakkencombinatie voor de opleiding is gelijk aan Wiskunde</li></ul>
<b>Status:</b>	Gevalideerd
<b>Begindatum geldigheid:</b>	01-01-2021
<b>Einddatum geldigheid:</b>	
<b>Gebruikt door:</b>	



## 6 Vakkenpakketcontrole VMBO-TL

### 6.1 Signaalmeldingen

Bedrijfsregel	Signaalmelding
<b>B06.00.03</b>	Signaalcode: VMBO_TL_gemeenschappelijk_deel_VO_onjuist Signaaltekst: Het gemeenschappelijk deel bevat niet de juiste vakken.
<b>B06.00.02</b>	Signaalcode: VMBO_TL_gemeenschappelijk_deel_VAVO_onjuist Signaaltekst: Het gemeenschappelijk deel bevat niet de juiste vakken.
<b>B06.00.04</b>	Signaalcode: VMBO_TL_vrije_deel_aantal_algemeen_vormende_vakken_onjuist Signaaltekst: Het vakkenpakket bevat te weinig algemeen vormende vakken.
<b>B06.00.05</b>	Signaalcode: VMBO_TL_vrije_deel_vakken_naast_moderne_taalvakken_onjuist Signaaltekst: Het vrije- en profieldeel bevat te weinig vakken die geen moderne taalvakken zijn
<b>B06.00.06</b>	Signaalcode: VMBO_TL_vrije_deel_voorwaarde_kunsvakken_onjuist Signaaltekst: Het vrije deel voldoet niet aan de voorwaarde voor kunsvakken
<b>B06.00.08</b>	Signaalcode: VMBO_TL_gemeenschappelijk_deel_VO_kunsvak_onjuist Signaaltekst: Het gemeenschappelijk deel voldoet niet aan de voorwaarde voor kunsvakken.
<b>B06.01.01; B06.01.03; B06.02.01; B06.02.03; B06.03.01; B06.03.03; B06.04.01; B06.04.03;</b>	Signaalcode: VMBO_TL_profielwerkstuk_ontbreekt Signaaltekst: Het vakkenpakket bevat geen profielwerkstuk.
<b>B06.01.01; B06.01.03; B06.02.01; B06.02.03; B06.03.01; B06.03.03; B06.04.01; B06.04.03;</b>	Signaalcode: VMBO_TL_resultaat_niveau_niet_toegestaan Signaaltekst: Het vakkenpakket bevat resultaten waarvan het niveau niet toegestaan is.
<b>B06.01.05</b>	Signaalcode: VMBO_TL_T_profieldeel_vakken_onjuist Signaaltekst: Het profieldeel bevat niet de juiste vakken.



<b>B06.02.05</b>	Signaalcode: VMBO_TL_ZW_profieldeel_vak_niet_toegestaan Signaaltekst: Het profieldeel bevat een of meerdere niet-toegestane vakken.
<b>B06.02.05</b>	Signaalcode: VMBO_TL_ZW_profieldeel_vakken_onjuist Signaaltekst: Het profieldeel bevat niet de juiste vakken.
<b>B06.02.06</b>	Signaalcode: VMBO_TL_ZW_profieldeel_profielkeuzevak_onjuist Signaaltekst: Het profieldeel voldoet niet aan de voorwaarde voor het profielkeuzevak.
<b>B06.03.05</b>	Signaalcode: VMBO_TL_L_profieldeel_vak_niet_toegestaan Signaaltekst: Het profieldeel bevat een of meerdere niet-toegestane vakken.
<b>B06.03.05</b>	Signaalcode: VMBO_TL_E_profieldeel_vakken_onjuist Signaaltekst: Het profieldeel bevat niet de juiste vakken.
<b>B06.03.06</b>	Signaalcode: VMBO_TL_E_profieldeel_profielkeuzevak_onjuist Signaaltekst: Het profieldeel voldoet niet aan de voorwaarde voor het profielkeuzevak.
<b>B06.04.05</b>	Signaalcode: VMBO_TL_L_profieldeel_vak_niet_toegestaan Signaaltekst: Het profieldeel bevat een of meerdere niet-toegestane vakken.
<b>B06.04.05</b>	Signaalcode: VMBO_TL_L_profieldeel_vakken_onjuist Signaaltekst: Het profieldeel bevat niet de juiste vakken.
<b>B06.04.06</b>	Signaalcode: VMBO_TL_L_profieldeel_profielkeuzevak_onjuist Signaaltekst: Het profieldeel voldoet niet aan de voorwaarde voor het profielkeuzevak.
<b>B07.00.01</b>	Signaalcode: VMBO_VO_voorwaarde_rekenen_onjuist Signaaltekst: De vakkencombinatie of bijlage voldoen niet aan de voorwaarde voor rekenen
<b>B07.00.02</b>	Signaalcode: VMBO_VAVO_voorwaarde_rekenen_onjuist Signaaltekst: De vakkencombinatie of bijlage voldoen niet aan de voorwaarde voor rekenen

## 6.2 Koppeling met opleiding

Hieronder wordt aangegeven welke hoofdregel gecontroleerd wordt bij elk profiel.

Profiel	Opleidingscodes	Uit te voeren vakkenpakketcontrole regel:
VMBO-TL techniek	0470	B06.01.01 vakkenpakketeisen VMBO-TL techniek VO
LWOO VMBO-TL techniek	2211	
VAVO VMBO-TL techniek	5450	B06.01.03 vakkenpakketeisen VMBO-TL techniek VAVO
VMBO-TL zorg en welzijn	0471	B06.02.01 vakkenpakketeisen VMBO-TL zorg en welzijn VO



LWOO VMBO-TL zorg en welzijn	2212	
VAVO VMBO-TL zorg en welzijn	5451	B06.02.03 vakkenpakketeisen VMBO-TL zorg en welzijn VAVO
VMBO-TL economie	0472	
LWOO VMBO-TL economie	2213	B06.03.01 vakkenpakketeisen VMBO-TL economie VO
VAVO VMBO-TL economie	5452	B06.03.03 vakkenpakketeisen VMBO-TL economie VAVO
VMBO-TL landbouw	0473	
LWOO VMBO-TL landbouw	2214	B06.04.01 vakkenpakketeisen VMBO-TL landbouw VO
VAVO VMBO-TL landbouw	5453	B06.04.03 vakkenpakketeisen VMBO-TL landbouw VAVO
VMBO-TL MAVO VO	0400	
LWOO VMBO-TL MAVO	2210	B06.05.01 Vakkenpakketeisen VMBO-TL MAVO VO
VMBO-TL MAVO VAVO	5400	B06.05.13 Vakkenpakketeisen VMBO-TL MAVO VAVO

opleiding van het niveau VMBO-TL die niet in deze lijst genoemd is.



### 6.3 Diagrammen VMBO-TL

#### 6.3.1 VMBO-TL Economie op het VO

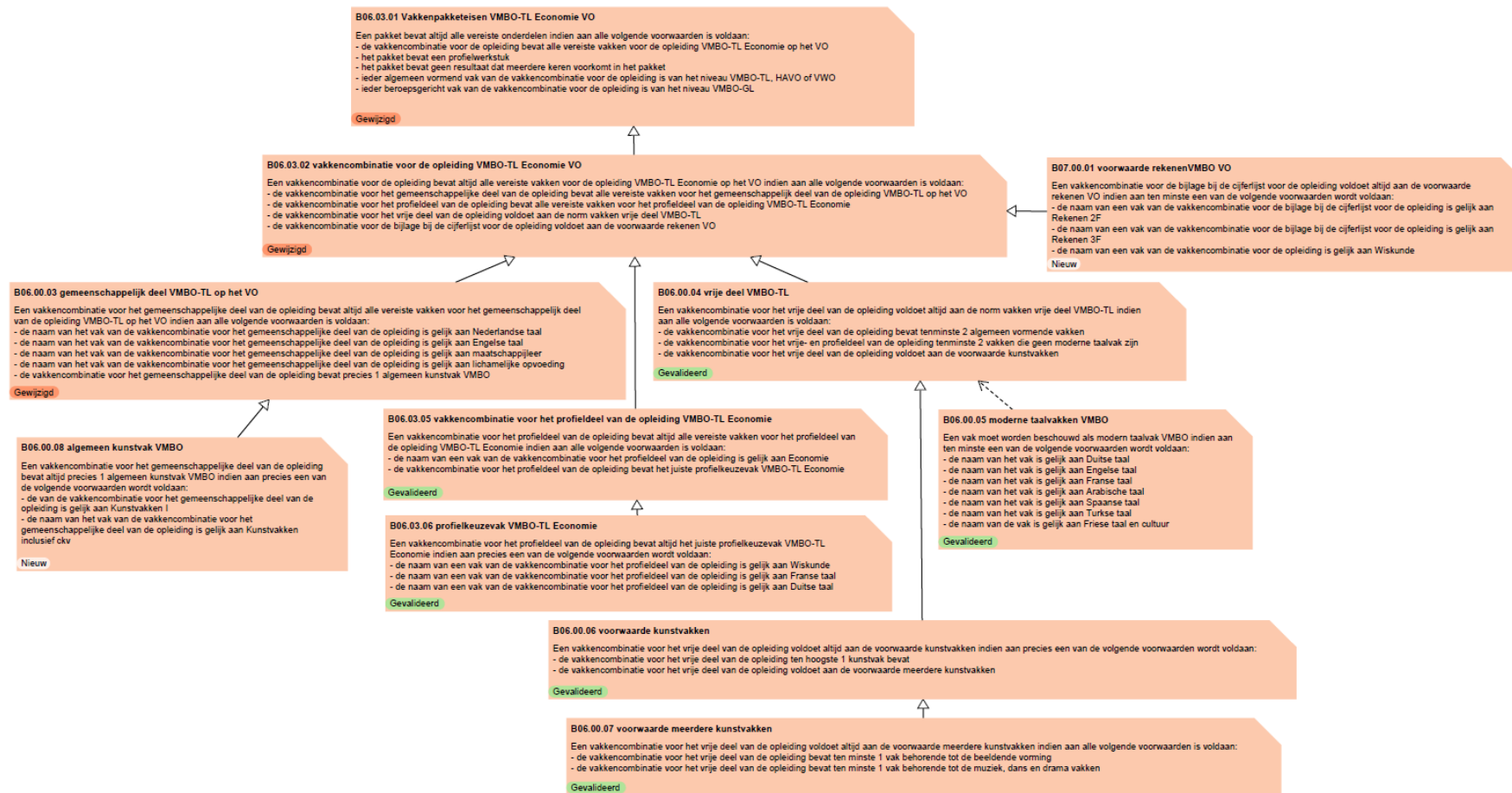



## 6.3.2 VMBO-TL Techniek op het VO

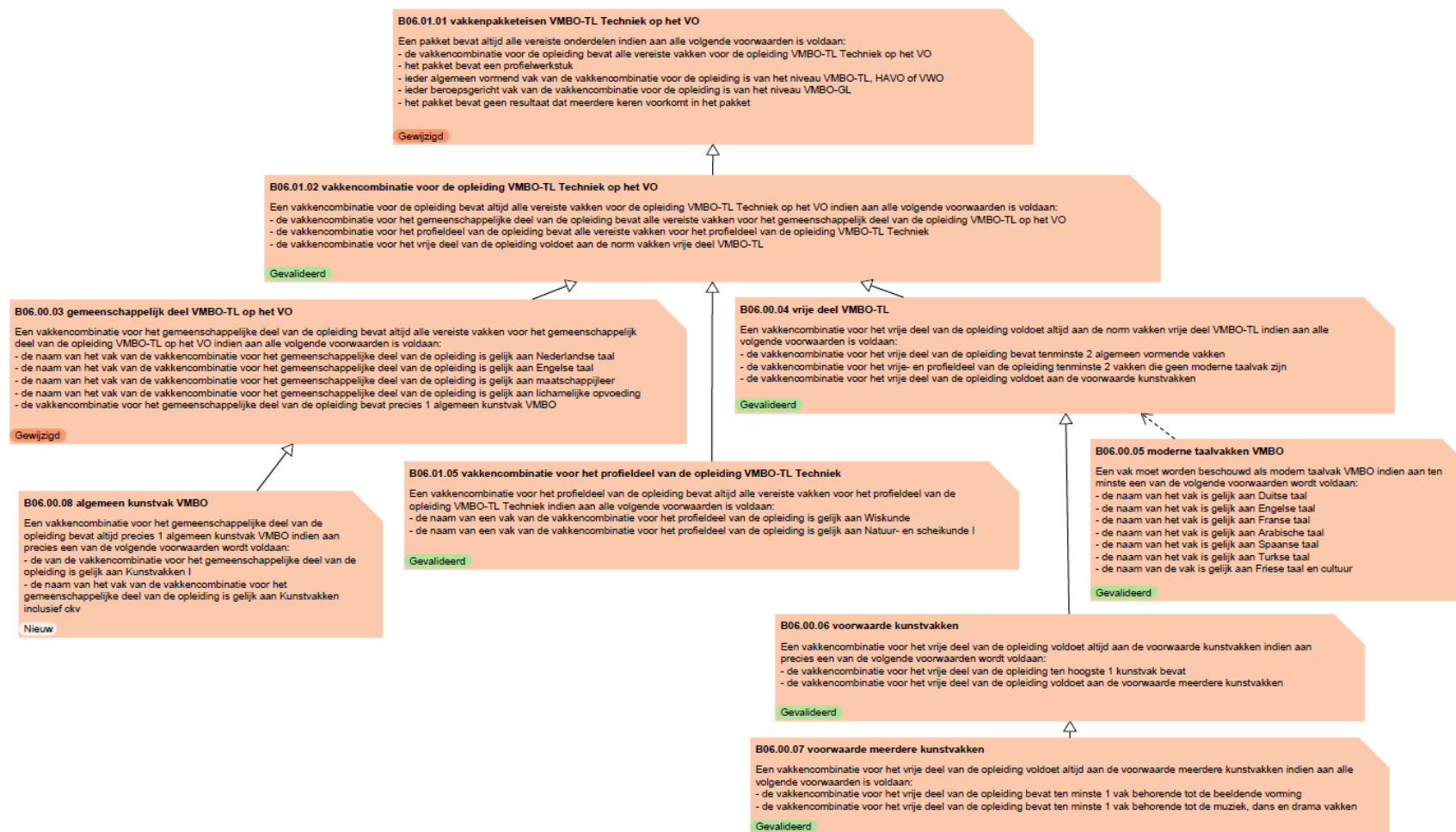



### 6.3.3 VMBO-TL Landbouw op het VO

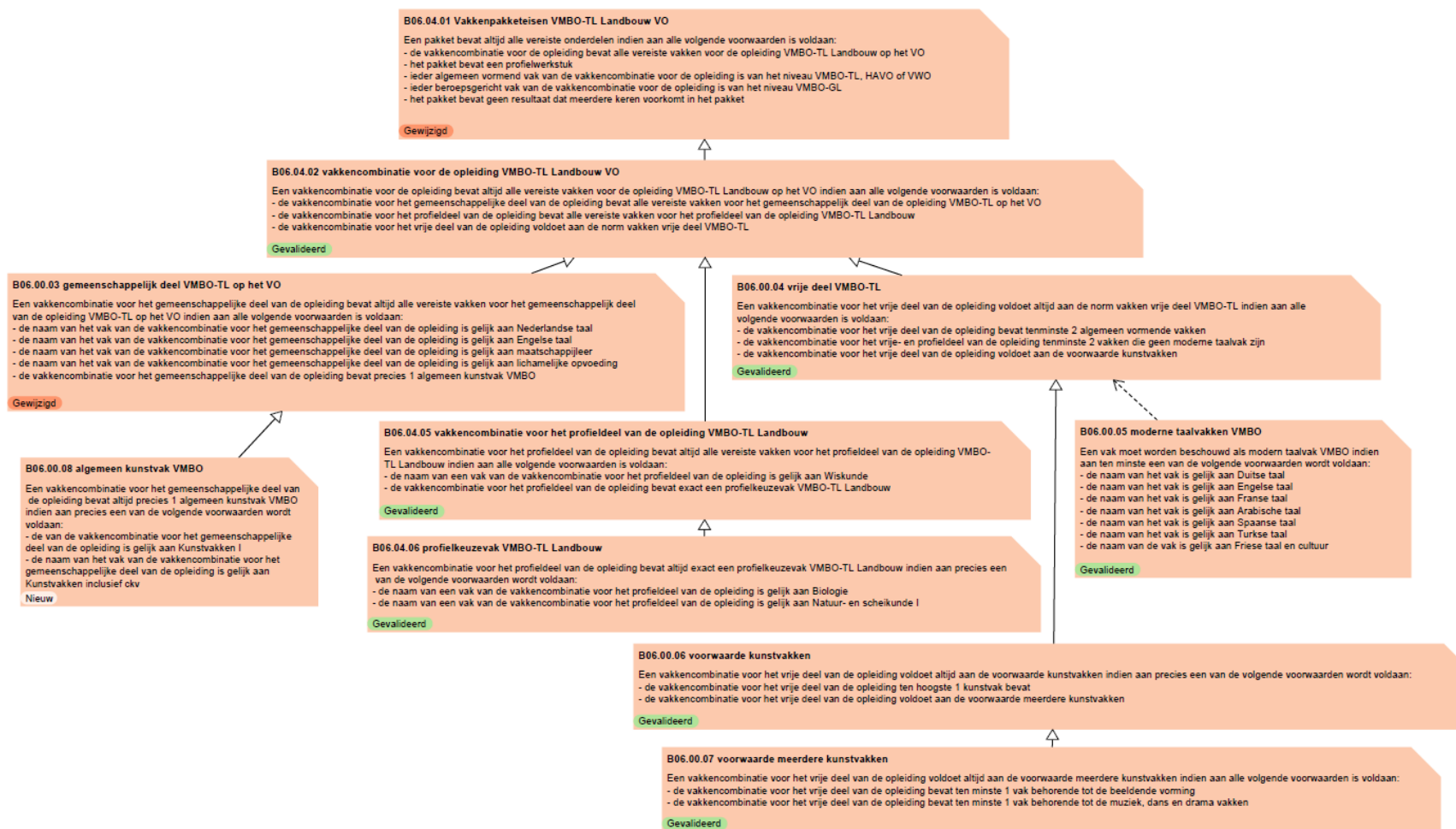





### 6.3.4 VMBO-TL Zorg en Welzijn op het VO

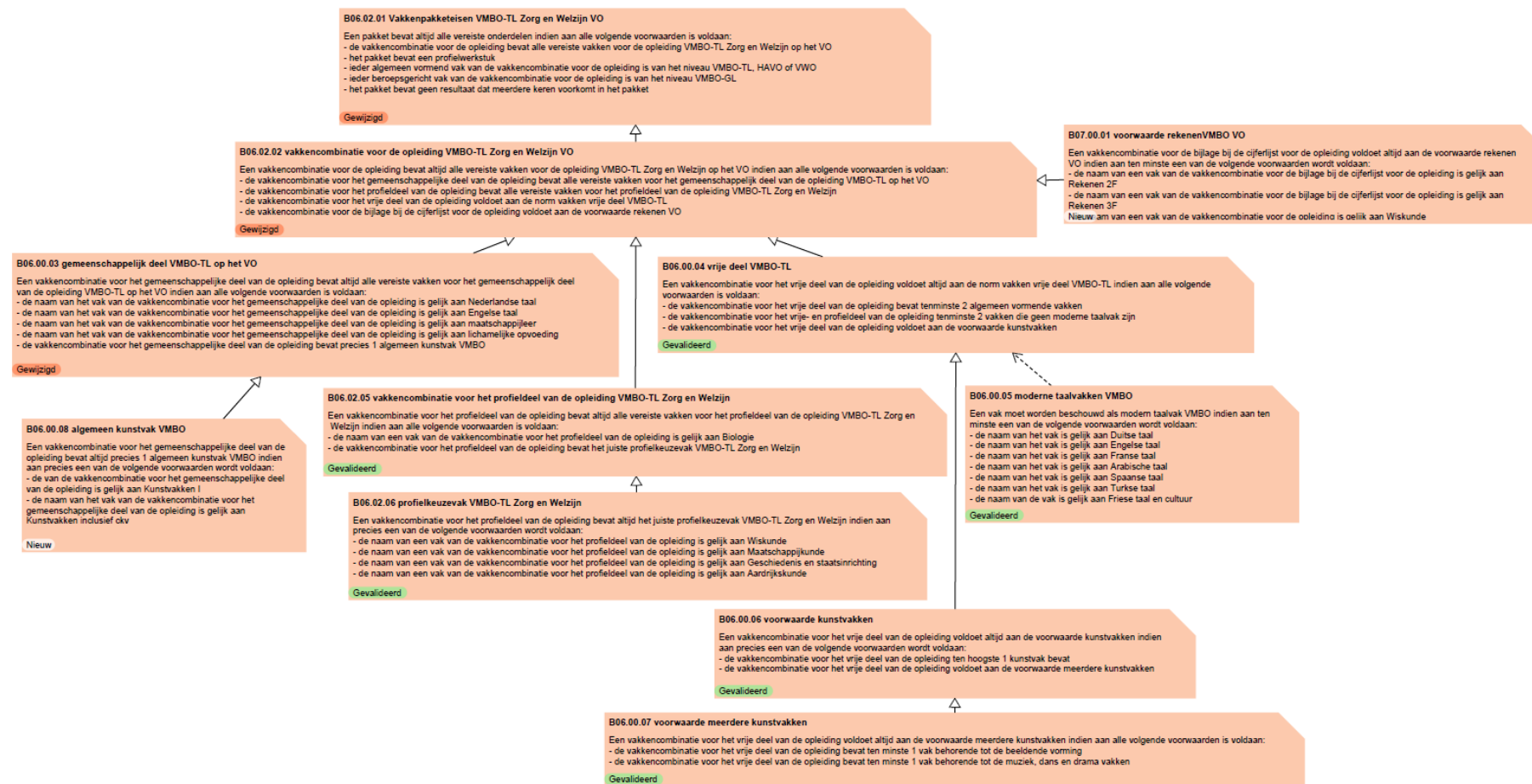



### 6.3.5 VMBO-TL Economie op het VAVO

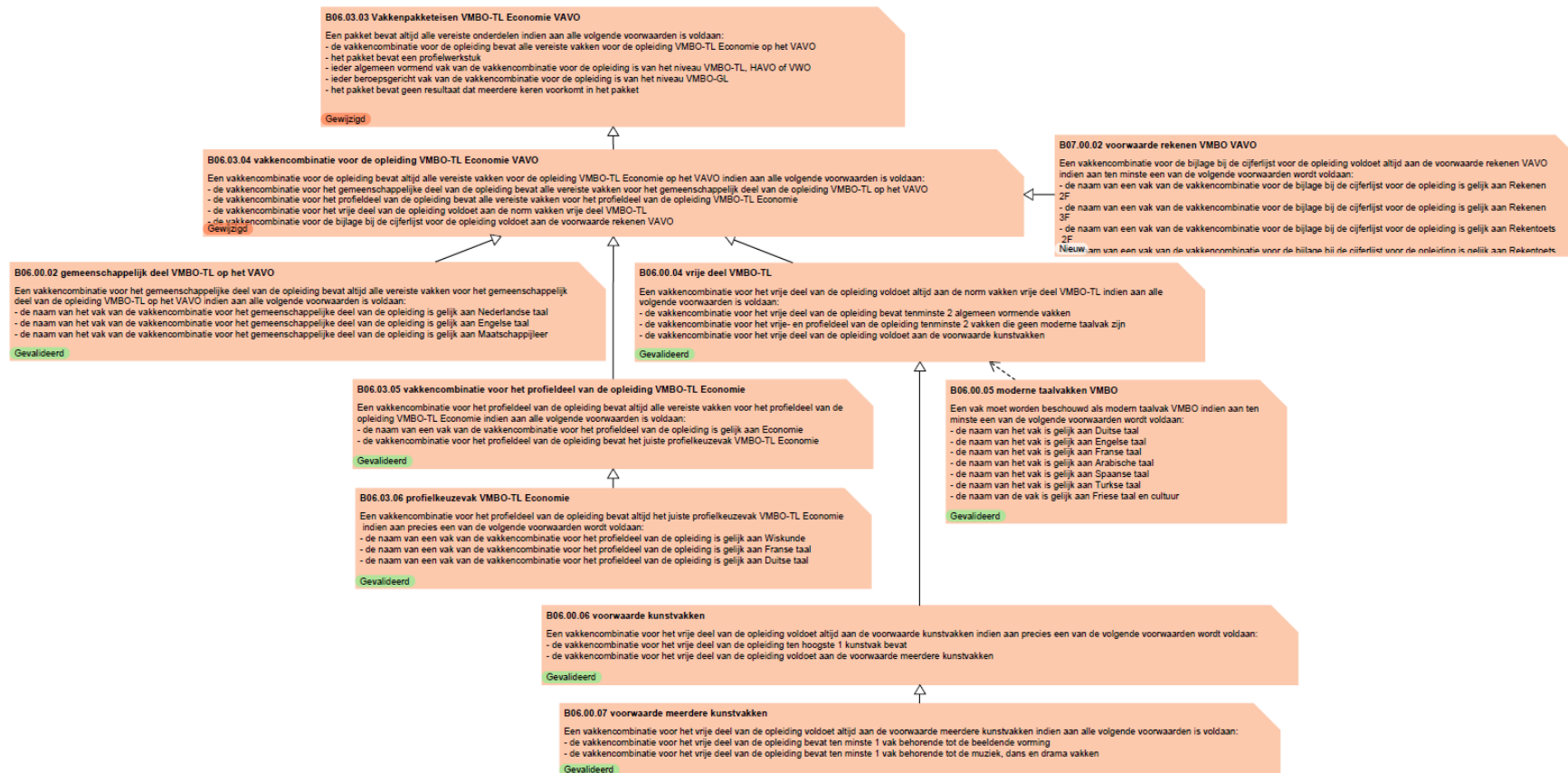



### 6.3.6 VMBO-TL Techniek op het VAVO

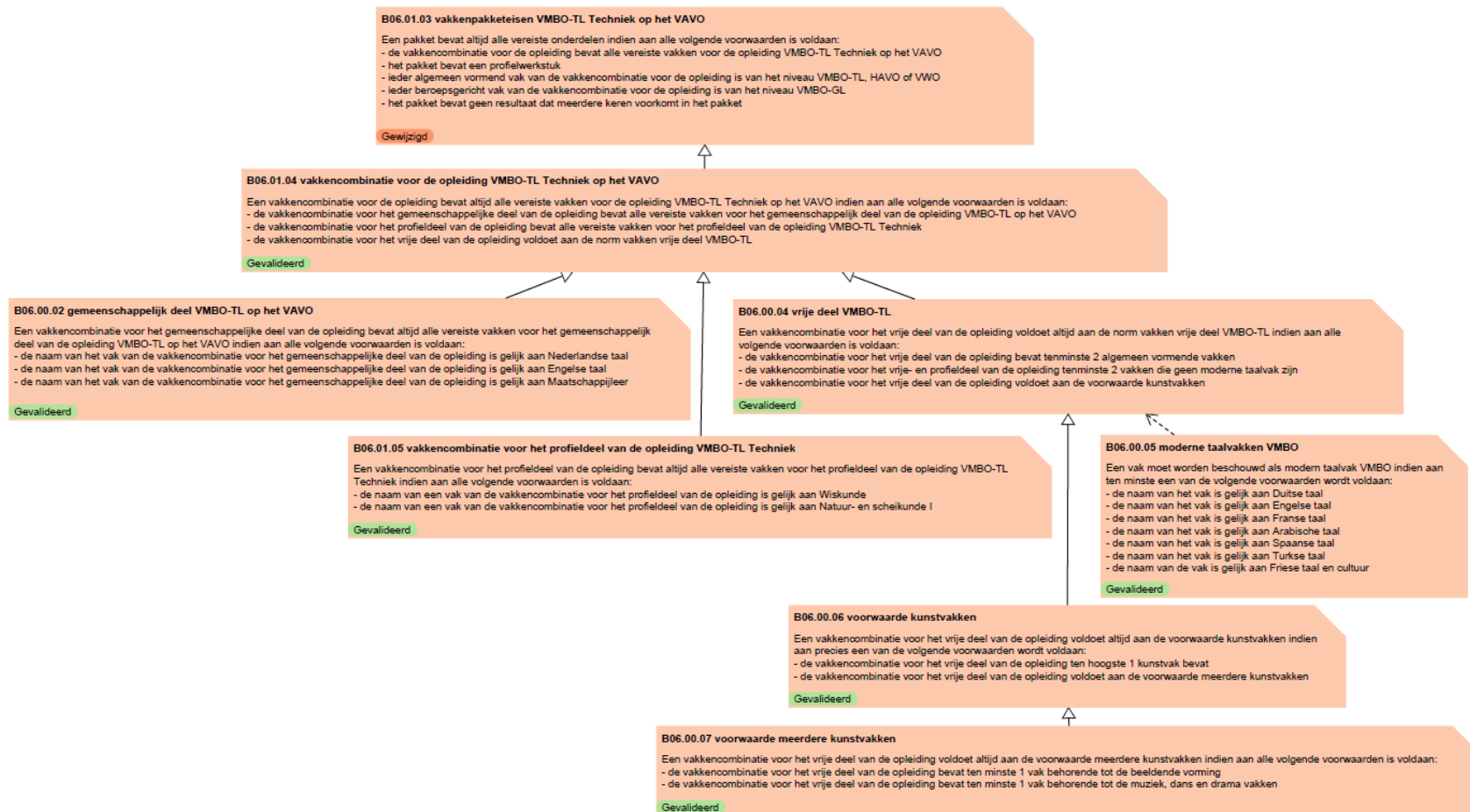



## 6.3.7 VMBO-TL Landbouw op het VAVO





### 6.3.8 VMBO-TL Zorg en Welzijn op het VAVO

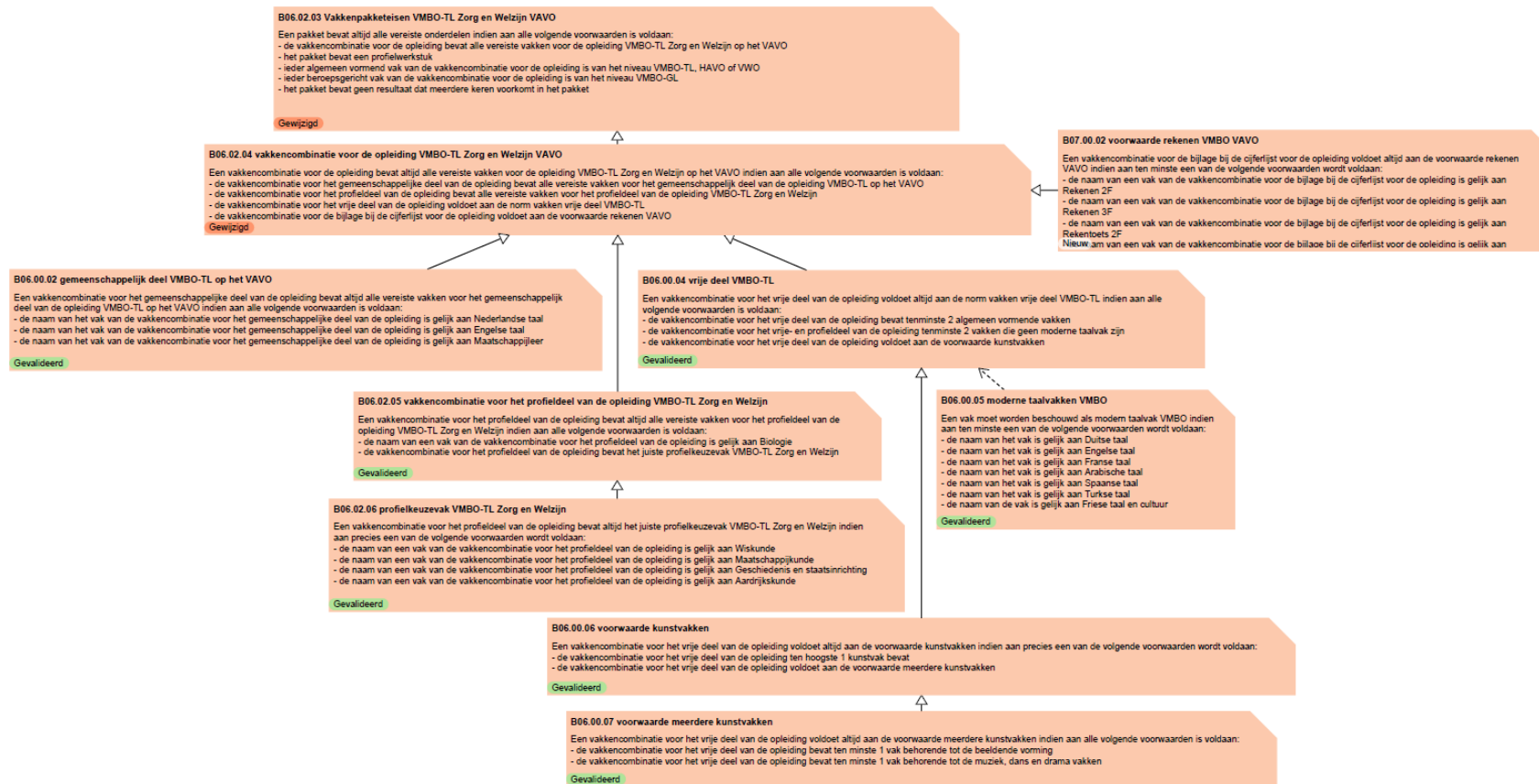



## 6.4 Bedrijfsregels vakkenpakket VMBO-TL

<b>Naam:</b>	<b>B06.00.02 gemeenschappelijk deel VMBO-TL op het VAVO</b>
<b>Regel:</b>	Een vakkencombinatie voor het gemeenschappelijke deel van de opleiding bevat altijd alle vereiste vakken voor het gemeenschappelijk deel van de opleiding VMBO-TL op het VAVO indien aan alle volgende voorwaarden is voldaan: <ul style="list-style-type: none"><li>- de naam van het vak van de vakkencombinatie voor het gemeenschappelijke deel van de opleiding is gelijk aan Nederlandse taal</li><li>- de naam van het vak van de vakkencombinatie voor het gemeenschappelijke deel van de opleiding is gelijk aan Engelse taal</li><li>- de naam van het vak van de vakkencombinatie voor het gemeenschappelijke deel van de opleiding is gelijk aan Maatschappijleer</li></ul>
<b>Status:</b>	Gevalideerd
<b>Begindatum geldigheid:</b>	01-01-2000
<b>Einddatum geldigheid:</b>	
<b>Gebruikt door:</b>	<a href="#">(B06.03.04)</a> <a href="#">(B06.02.04)</a> <a href="#">(B06.04.04)</a> <a href="#">(B06.01.04)</a>

<b>Naam:</b>	<b>B06.00.03 gemeenschappelijk deel VMBO-TL op het VO</b>
<b>Regel:</b>	Een vakkencombinatie voor het gemeenschappelijke deel van de opleiding bevat altijd alle vereiste vakken voor het gemeenschappelijk deel van de opleiding VMBO-TL op het VO indien aan alle volgende voorwaarden is voldaan: <ul style="list-style-type: none"><li>- de naam van het vak van de vakkencombinatie voor het gemeenschappelijke deel van de opleiding is gelijk aan Nederlandse taal</li><li>- de naam van het vak van de vakkencombinatie voor het gemeenschappelijke deel van de opleiding is gelijk aan Engelse taal</li><li>- de naam van het vak van de vakkencombinatie voor het gemeenschappelijke deel van de opleiding is gelijk aan maatschappijleer</li><li>- de naam van het vak van de vakkencombinatie voor het gemeenschappelijke deel van de opleiding is gelijk aan lichamelijke opvoeding</li><li>- de vakkencombinatie voor het gemeenschappelijke deel van de opleiding bevat precies 1 algemeen kunstvak VMBO <a href="#">(B06.00.08)</a></li></ul>
<b>Status:</b>	Gewijzigd
<b>Begindatum geldigheid:</b>	01-08-2019
<b>Einddatum geldigheid:</b>	
<b>Gebruikt door:</b>	<a href="#">(B06.02.02)</a> <a href="#">(B06.03.02)</a> <a href="#">(B06.01.02)</a> <a href="#">(B06.04.02)</a>



<b>Naam:</b>	<b>B06.00.04 vrije deel VMBO-TL</b>
<b>Regel:</b>	Een vakkencombinatie voor het vrije deel van de opleiding voldoet altijd aan de norm vakken vrije deel VMBO-TL indien aan alle volgende voorwaarden is voldaan: <ul style="list-style-type: none"><li>- de vakkencombinatie voor het vrije deel van de opleiding bevat tenminste 2 algemeen vormende vakken</li><li>- de vakkencombinatie voor het vrije- en profieldeel van de opleiding tenminste 2 vakken die geen moderne taalvak zijn</li><li>- de vakkencombinatie voor het vrije deel van de opleiding voldoet aan de voorwaarde kunstvakken (<a href="#">B06.00.06</a>)</li></ul>
<b>Status:</b>	Gevalideerd
<b>Begindatum geldigheid:</b>	01-01-2000
<b>Einddatum geldigheid:</b>	
<b>Gebruikt door:</b>	<a href="#">(B06.02.02)</a> <a href="#">(B06.03.04)</a> <a href="#">(B06.03.02)</a> <a href="#">(B06.02.04)</a> <a href="#">(B06.04.04)</a> <a href="#">(B06.01.02)</a> <a href="#">(B06.04.02)</a> <a href="#">(B06.01.04)</a>

<b>Naam:</b>	<b>B06.00.05 moderne taalvakken VMBO</b>
<b>Regel:</b>	Een vak moet worden beschouwd als modern taalvak VMBO indien aan ten minste een van de volgende voorwaarden wordt voldaan: <ul style="list-style-type: none"><li>- de naam van het vak is gelijk aan Duitse taal</li><li>- de naam van het vak is gelijk aan Engelse taal</li><li>- de naam van het vak is gelijk aan Franse taal</li><li>- de naam van het vak is gelijk aan Arabische taal</li><li>- de naam van het vak is gelijk aan Spaanse taal</li><li>- de naam van het vak is gelijk aan Turkse taal</li><li>- de naam van de vak is gelijk aan Friese taal en cultuur</li><li>- de naam van het vak is gelijk aan Papiamentse taal</li></ul>
<b>Status:</b>	Gewijzigd
<b>Gebruikt door:</b>	

**Naam: B06.00.06 voorwaarde kunstvakken**

Regel: Een vakkencombinatie voor het vrije deel van de opleiding voldoet altijd aan de voorwaarde kunstvakken indien aan precies een van de volgende voorwaarden wordt voldaan:

- de vakkencombinatie voor het vrije deel van de opleiding ten hoogste 1 kunstvak bevat
- de vakkencombinatie voor het vrije deel van de opleiding voldoet aan de voorwaarde meerdere kunstvakken ([B06.00.07](#))

Status: Gevalideerd

Gebruikt door: ([B06.00.04](#))

**Naam: B06.00.07 voorwaarde meerdere kunstvakken**

Regel: Een vakkencombinatie voor het vrije deel van de opleiding voldoet altijd aan de voorwaarde meerdere kunstvakken indien aan alle volgende voorwaarden is voldaan:

- de vakkencombinatie voor het vrije deel van de opleiding bevat ten minste 1 vak behorende tot de beeldende vorming
- de vakkencombinatie voor het vrije deel van de opleiding bevat ten minste 1 vak behorende tot de muziek, dans en drama vakken

Status: Gevalideerd

Gebruikt door: ([B06.00.06](#))

**Naam: B06.00.08 algemeen kunstvak VMBO**

Regel: Een vakkencombinatie voor het gemeenschappelijke deel van de opleiding bevat altijd precies 1 algemeen kunstvak VMBO indien aan precies een van de volgende voorwaarden wordt voldaan:

- de van de vakkencombinatie voor het gemeenschappelijke deel van de opleiding is gelijk aan Kunstvakken I- de naam van het vak van de vakkencombinatie voor het gemeenschappelijke deel van de opleiding is gelijk aan Kunstvakken inclusief ckv

Status: Nieuw

Begindatum  
geldigheid: 01-08-2019

Einddatum  
geldigheid:

Gebruikt door: ([B06.00.03](#))





<b>Naam:</b>	<b>B06.01.01 vakkenpakketen VMBO-TL Techniek op het VO</b>
<b>Regel:</b>	Een pakket bevat altijd alle vereiste onderdelen indien aan alle volgende voorwaarden is voldaan: <ul style="list-style-type: none"><li>- de vakkencombinatie voor de opleiding bevat alle vereiste vakken voor de opleiding VMBO-TL Techniek op het VO (<a href="#">B06.01.02</a>)</li><li>- het pakket bevat een profielwerkstuk</li><li>- ieder algemeen vormend vak van de vakkencombinatie voor de opleiding is van het niveau VMBO-TL, HAVO of VWO</li><li>- ieder beroepsgericht vak van de vakkencombinatie voor de opleiding is van het niveau VMBO-GL</li><li>- het pakket bevat geen resultaat dat meerdere keren voorkomt in het pakket</li></ul>
<b>Status:</b>	Gewijzigd
<b>Begindatum geldigheid:</b>	01-08-2019
<b>Einddatum geldigheid:</b>	
<b>Gebruikt door:</b>	

<b>Naam:</b>	<b>B06.01.02 vakkencombinatie voor de opleiding VMBO-TL Techniek op het VO</b>
<b>Regel:</b>	Een vakkencombinatie voor de opleiding bevat altijd alle vereiste vakken voor de opleiding VMBO-TL Techniek op het VO indien aan alle volgende voorwaarden is voldaan: <ul style="list-style-type: none"><li>- de vakkencombinatie voor het gemeenschappelijke deel van de opleiding bevat alle vereiste vakken voor het gemeenschappelijk deel van de opleiding VMBO-TL op het VO (<a href="#">B06.00.03</a>)</li><li>- de vakkencombinatie voor het profieldeel van de opleiding bevat alle vereiste vakken voor het profieldeel van de opleiding VMBO-TL Techniek (<a href="#">B06.01.05</a>)</li><li>- de vakkencombinatie voor het vrije deel van de opleiding voldoet aan de norm vakken vrije deel VMBO-TL (<a href="#">B06.00.04</a>)</li></ul>
<b>Status:</b>	Gevalideerd
<b>Begindatum geldigheid:</b>	01-08-2018
<b>Einddatum geldigheid:</b>	
<b>Toelichting:</b>	
<b>Gebruikt door:</b>	<a href="#">(B06.01.01)</a>



<b>Naam:</b>	<b>B06.01.03 vakkenpakket-eisen VMBO-TL Techniek op het VAVO</b>
<b>Regel:</b>	Een pakket bevat altijd alle vereiste onderdelen indien aan alle volgende voorwaarden is voldaan: <ul style="list-style-type: none"><li>- de vakkencombinatie voor de opleiding bevat alle vereiste vakken voor de opleiding VMBO-TL Techniek op het VAVO (<a href="#">B06.01.04</a>)</li><li>- het pakket bevat een profielwerkstuk</li><li>- ieder algemeen vormend vak van de vakkencombinatie voor de opleiding is van het niveau VMBO-TL, HAVO of VWO</li><li>- ieder beroepsgericht vak van de vakkencombinatie voor de opleiding is van het niveau VMBO-GL</li><li>- het pakket bevat geen resultaat dat meerdere keren voorkomt in het pakket</li></ul>
<b>Status:</b>	Gewijzigd
<b>Begindatum geldigheid:</b>	01-08-2019
<b>Einddatum geldigheid:</b>	
<b>Gebruikt door:</b>	

<b>Naam:</b>	<b>B06.01.04 vakkencombinatie voor de opleiding VMBO-TL Techniek op het VAVO</b>
<b>Regel:</b>	Een vakkencombinatie voor de opleiding bevat altijd alle vereiste vakken voor de opleiding VMBO-TL Techniek op het VAVO indien aan alle volgende voorwaarden is voldaan: <ul style="list-style-type: none"><li>- de vakkencombinatie voor het gemeenschappelijke deel van de opleiding bevat alle vereiste vakken voor het gemeenschappelijk deel van de opleiding VMBO-TL op het VAVO (<a href="#">B06.00.02</a>)</li><li>- de vakkencombinatie voor het profieldeel van de opleiding bevat alle vereiste vakken voor het profieldeel van de opleiding VMBO-TL Techniek (<a href="#">B06.01.05</a>)</li><li>- de vakkencombinatie voor het vrije deel van de opleiding voldoet aan de norm vakken vrije deel VMBO-TL (<a href="#">B06.00.04</a>)</li></ul>
<b>Status:</b>	Gevalideerd
<b>Begindatum geldigheid:</b>	01-08-2018
<b>Einddatum geldigheid:</b>	
<b>Toelichting:</b>	
<b>Gebruikt door:</b>	( <a href="#">B06.01.03</a> )



<b>Naam:</b>	<b>B06.01.05 vakkencombinatie voor het profieldeel van de opleiding VMBO-TL Techniek</b>
<b>Regel:</b>	Een vakkencombinatie voor het profieldeel van de opleiding bevat altijd alle vereiste vakken voor het profieldeel van de opleiding VMBO-TL Techniek indien aan alle volgende voorwaarden is voldaan: - de naam van een vak van de vakkencombinatie voor het profieldeel van de opleiding is gelijk aan Wiskunde - de naam van een vak van de vakkencombinatie voor het profieldeel van de opleiding is gelijk aan Natuur- en scheikunde I
<b>Status:</b>	Gevalideerd
<b>Begindatum geldigheid:</b>	01-08-2018
<b>Einddatum geldigheid:</b>	
<b>Gebruikt door:</b>	<a href="#">(B06.01.02)</a> <a href="#">(B06.01.04)</a>

<b>Naam:</b>	<b>B06.02.01 Vakkenpakketen VMBO-TL Zorg en Welzijn VO</b>
<b>Regel:</b>	Een pakket bevat altijd alle vereiste onderdelen indien aan alle volgende voorwaarden is voldaan: - de vakkencombinatie voor de opleiding bevat alle vereiste vakken voor de opleiding VMBO-TL Zorg en Welzijn op het VO <a href="#">(B06.02.02)</a> - het pakket bevat een profielwerkstuk - ieder algemeen vormend vak van de vakkencombinatie voor de opleiding is van het niveau VMBO-TL, HAVO of VWO - ieder beroepsgericht vak van de vakkencombinatie voor de opleiding is van het niveau VMBO-GL - het pakket bevat geen resultaat dat meerdere keren voorkomt in het pakket
<b>Status:</b>	Gewijzigd
<b>Begindatum geldigheid:</b>	01-08-2019
<b>Einddatum geldigheid:</b>	
<b>Gebruikt door:</b>	



<b>Naam:</b>	<b>B06.02.02 vakkencombinatie voor de opleiding VMBO-TL Zorg en Welzijn VO</b>
<b>Regel:</b>	Een vakkencombinatie voor de opleiding bevat altijd alle vereiste vakken voor de opleiding VMBO-TL Zorg en Welzijn op het VO indien aan alle volgende voorwaarden is voldaan: <ul style="list-style-type: none"><li>- de vakkencombinatie voor het gemeenschappelijke deel van de opleiding bevat alle vereiste vakken voor het gemeenschappelijk deel van de opleiding VMBO-TL op het VO (<a href="#">B06.00.03</a>)</li><li>- de vakkencombinatie voor het profieldeel van de opleiding bevat alle vereiste vakken voor het profieldeel van de opleiding VMBO-TL Zorg en Welzijn (<a href="#">B06.02.05</a>)</li><li>- de vakkencombinatie voor het vrije deel van de opleiding voldoet aan de norm vakken vrije deel VMBO-TL (<a href="#">B06.00.04</a>)</li><li>- de vakkencombinatie voor de bijlage bij de cijferlijst voor de opleiding voldoet aan de voorwaarde rekenen VO</li></ul>
<b>Status:</b>	Gewijzigd
<b>Begindatum geldigheid:</b>	01-01-2021
<b>Einddatum geldigheid:</b>	
<b>Toelichting:</b>	
<b>Gebruikt door:</b>	<a href="#">(B06.02.01)</a>

<b>Naam:</b>	<b>B06.02.03 Vakkenpakketeisen VMBO-TL Zorg en Welzijn VAVO</b>
<b>Regel:</b>	Een pakket bevat altijd alle vereiste onderdelen indien aan alle volgende voorwaarden is voldaan: <ul style="list-style-type: none"><li>- de vakkencombinatie voor de opleiding bevat alle vereiste vakken voor de opleiding VMBO-TL Zorg en Welzijn op het VAVO (<a href="#">B06.02.04</a>)</li><li>- het pakket bevat een profielwerkstuk</li><li>- ieder algemeen vormend vak van de vakkencombinatie voor de opleiding is van het niveau VMBO-TL, HAVO of VWO</li><li>- ieder beroepsgericht vak van de vakkencombinatie voor de opleiding is van het niveau VMBO-GL</li><li>- het pakket bevat geen resultaat dat meerdere keren voorkomt in het pakket</li></ul>
<b>Status:</b>	Gewijzigd
<b>Begindatum geldigheid:</b>	01-08-2019
<b>Einddatum geldigheid:</b>	
<b>Gebruikt door:</b>	



<b>Naam:</b>	<b>B06.02.04 vakkencombinatie voor de opleiding VMBO-TL Zorg en Welzijn VAVO</b>
<b>Regel:</b>	Een vakkencombinatie voor de opleiding bevat altijd alle vereiste vakken voor de opleiding VMBO-TL Zorg en Welzijn op het VAVO indien aan alle volgende voorwaarden is voldaan: <ul style="list-style-type: none"><li>- de vakkencombinatie voor het gemeenschappelijke deel van de opleiding bevat alle vereiste vakken voor het gemeenschappelijk deel van de opleiding VMBO-TL op het VAVO (<a href="#">B06.00.02</a>)</li><li>- de vakkencombinatie voor het profieldeel van de opleiding bevat alle vereiste vakken voor het profieldeel van de opleiding VMBO-TL Zorg en Welzijn (<a href="#">B06.02.05</a>)</li><li>- de vakkencombinatie voor het vrije deel van de opleiding voldoet aan de norm vakken vrije deel VMBO-TL (<a href="#">B06.00.04</a>)</li><li>- de vakkencombinatie voor de bijlage bij de cijferlijst voor de opleiding voldoet aan de voorwaarde rekenen VAVO</li></ul>
<b>Status:</b>	Gewijzigd
<b>Begindatum geldigheid:</b>	01-01-2021
<b>Einddatum geldigheid:</b>	
<b>Toelichting:</b>	
<b>Gebruikt door:</b>	<a href="#">(B06.02.03)</a>

<b>Naam:</b>	<b>B06.02.05 vakkencombinatie voor het profieldeel van de opleiding VMBO-TL Zorg en Welzijn</b>
<b>Regel:</b>	Een vakkencombinatie voor het profieldeel van de opleiding bevat altijd alle vereiste vakken voor het profieldeel van de opleiding VMBO-TL Zorg en Welzijn indien aan alle volgende voorwaarden is voldaan: <ul style="list-style-type: none"><li>- de naam van een vak van de vakkencombinatie voor het profieldeel van de opleiding is gelijk aan Biologie</li><li>- de vakkencombinatie voor het profieldeel van de opleiding bevat het juiste profielkeuzevak VMBO-TL Zorg en Welzijn (<a href="#">B06.02.06</a>)</li></ul>
<b>Status:</b>	Gevalideerd
<b>Begindatum geldigheid:</b>	01-08-2018
<b>Einddatum geldigheid:</b>	
<b>Gebruikt door:</b>	<a href="#">(B06.02.02)</a> <a href="#">(B06.02.04)</a>



<b>Naam:</b>	<b>B06.02.06 profielkeuzevak VMBO-TL Zorg en Welzijn</b>
<b>Regel:</b>	Een vakkencombinatie voor het profieldeel van de opleiding bevat altijd het juiste profielkeuzevak VMBO-TL Zorg en Welzijn indien aan precies een van de volgende voorwaarden wordt voldaan: <ul style="list-style-type: none"><li>- de naam van een vak van de vakkencombinatie voor het profieldeel van de opleiding is gelijk aan Wiskunde</li><li>- de naam van een vak van de vakkencombinatie voor het profieldeel van de opleiding is gelijk aan Maatschappijkunde</li><li>- de naam van een vak van de vakkencombinatie voor het profieldeel van de opleiding is gelijk aan Geschiedenis en staatsinrichting</li><li>- de naam van een vak van de vakkencombinatie voor het profieldeel van de opleiding is gelijk aan Aardrijkskunde</li></ul>
<b>Status:</b>	Gevalideerd
<b>Begindatum geldigheid:</b>	01-08-2018
<b>Einddatum geldigheid:</b>	
<b>Gebruikt door:</b>	<a href="#">(B06.02.05)</a>

<b>Naam:</b>	<b>B06.03.01 Vakkenpakketen VMBO-TL Economie VO</b>
<b>Regel:</b>	Een pakket bevat altijd alle vereiste onderdelen indien aan alle volgende voorwaarden is voldaan: <ul style="list-style-type: none"><li>- de vakkencombinatie voor de opleiding bevat alle vereiste vakken voor de opleiding VMBO-TL Economie op het VO <a href="#">(B06.03.02)</a></li><li>- het pakket bevat een profielwerkstuk</li><li>- het pakket bevat geen resultaat dat meerdere keren voorkomt in het pakket</li><li>- ieder algemeen vormend vak van de vakkencombinatie voor de opleiding is van het niveau VMBO-TL, HAVO of VWO</li><li>- ieder beroepsgericht vak van de vakkencombinatie voor de opleiding is van het niveau VMBO-GL</li></ul>
<b>Status:</b>	Gewijzigd
<b>Begindatum geldigheid:</b>	01-08-2019
<b>Einddatum geldigheid:</b>	
<b>Gebruikt door:</b>	



<b>Naam:</b>	<b>B06.03.02 vakkencombinatie voor de opleiding VMBO-TL Economie VO</b>
Regel:	Een vakkencombinatie voor de opleiding bevat altijd alle vereiste vakken voor de opleiding VMBO-TL Economie op het VO indien aan alle volgende voorwaarden is voldaan: <ul style="list-style-type: none"><li>- de vakkencombinatie voor het gemeenschappelijke deel van de opleiding bevat alle vereiste vakken voor het gemeenschappelijk deel van de opleiding VMBO-TL op het VO (<a href="#">B06.00.03</a>)</li><li>- de vakkencombinatie voor het profieldeel van de opleiding bevat alle vereiste vakken voor het profieldeel van de opleiding VMBO-TL Economie (<a href="#">B06.03.05</a>)</li><li>- de vakkencombinatie voor het vrije deel van de opleiding voldoet aan de norm vakken vrije deel VMBO-TL (<a href="#">B06.00.04</a>)</li><li>- de vakkencombinatie voor de bijlage bij de cijferlijst voor de opleiding voldoet aan de voorwaarde rekenen VO</li></ul>
Status:	Gewijzigd
Begindatum geldigheid:	01-01-2021
Einddatum geldigheid:	
Toelichting:	
Gebruikt door:	<a href="#">(B06.03.01)</a>

<b>Naam:</b>	<b>B06.03.03 Vakkenpakketen VMBO-TL Economie VAVO</b>
Regel:	Een pakket bevat altijd alle vereiste onderdelen indien aan alle volgende voorwaarden is voldaan: <ul style="list-style-type: none"><li>- de vakkencombinatie voor de opleiding bevat alle vereiste vakken voor de opleiding VMBO-TL Economie op het VAVO (<a href="#">B06.03.04</a>)</li><li>- het pakket bevat een profielwerkstuk</li><li>- ieder algemeen vormend vak van de vakkencombinatie voor de opleiding is van het niveau VMBO-TL, HAVO of VWO</li><li>- ieder beroepsgericht vak van de vakkencombinatie voor de opleiding is van het niveau VMBO-GL</li><li>- het pakket bevat geen resultaat dat meerdere keren voorkomt in het pakket</li></ul>
Status:	Gewijzigd
Begindatum geldigheid:	01-08-2019
Einddatum geldigheid:	
Gebruikt door:	



<b>Naam:</b>	<b>B06.03.04 vakkencombinatie voor de opleiding VMBO-TL Economie VAVO</b>
Regel:	Een vakkencombinatie voor de opleiding bevat altijd alle vereiste vakken voor de opleiding VMBO-TL Economie op het VAVO indien aan alle volgende voorwaarden is voldaan: <ul style="list-style-type: none"><li>- de vakkencombinatie voor het gemeenschappelijke deel van de opleiding bevat alle vereiste vakken voor het gemeenschappelijk deel van de opleiding VMBO-TL op het VAVO (<a href="#">B06.00.02</a>)</li><li>- de vakkencombinatie voor het profieldeel van de opleiding bevat alle vereiste vakken voor het profieldeel van de opleiding VMBO-TL Economie (<a href="#">B06.03.05</a>)</li><li>- de vakkencombinatie voor het vrije deel van de opleiding voldoet aan de norm vakken vrije deel VMBO-TL (<a href="#">B06.00.04</a>)</li><li>- de vakkencombinatie voor de bijlage bij de cijferlijst voor de opleiding voldoet aan de voorwaarde rekenen VAVO</li></ul>
Status:	Gewijzigd
Begindatum geldigheid:	01-01-2021
Einddatum geldigheid:	
Toelichting:	
Gebruikt door:	<a href="#">(B06.03.03)</a>

<b>Naam:</b>	<b>B06.03.05 vakkencombinatie voor het profieldeel van de opleiding VMBO-TL Economie</b>
Regel:	Een vakkencombinatie voor het profieldeel van de opleiding bevat altijd alle vereiste vakken voor het profieldeel van de opleiding VMBO-TL Economie indien aan alle volgende voorwaarden is voldaan: <ul style="list-style-type: none"><li>- de naam van een vak van de vakkencombinatie voor het profieldeel van de opleiding is gelijk aan Economie</li><li>- de vakkencombinatie voor het profieldeel van de opleiding bevat het juiste profielkeuzevak VMBO-TL Economie (<a href="#">B06.03.06</a>)</li></ul>
Status:	Gevalideerd
Begindatum geldigheid:	01-08-2018
Einddatum geldigheid:	
Gebruikt door:	<a href="#">(B06.03.04)</a> <a href="#">(B06.03.02)</a>





<b>Naam:</b>	<b>B06.03.06 profielkeuzevak VMBO-TL Economie</b>
Regel:	Een vakkencombinatie voor het profieldeel van de opleiding bevat altijd het juiste profielkeuzevak VMBO-TL Economie indien aan precies een van de volgende voorwaarden wordt voldaan: <ul style="list-style-type: none"><li>- de naam van een vak van de vakkencombinatie voor het profieldeel van de opleiding is gelijk aan Wiskunde</li><li>- de naam van een vak van de vakkencombinatie voor het profieldeel van de opleiding is gelijk aan Franse taal</li><li>- de naam van een vak van de vakkencombinatie voor het profieldeel van de opleiding is gelijk aan Duitse taal</li></ul>
Status:	Gevalideerd
Begindatum geldigheid:	01-08-2018
Einddatum geldigheid:	
Gebruikt door:	<a href="#">(B06.03.05)</a>

<b>Naam:</b>	<b>B06.04.01 Vakkenpakketen VMBO-TL Landbouw VO</b>
Regel:	Een pakket bevat altijd alle vereiste onderdelen indien aan alle volgende voorwaarden is voldaan: <ul style="list-style-type: none"><li>- de vakkencombinatie voor de opleiding bevat alle vereiste vakken voor de opleiding VMBO-TL Landbouw op het VO <a href="#">(B06.04.02)</a></li><li>- het pakket bevat een profielwerkstuk</li><li>- ieder algemeen vormend vak van de vakkencombinatie voor de opleiding is van het niveau VMBO-TL, HAVO of VWO</li><li>- ieder beroepsgericht vak van de vakkencombinatie voor de opleiding is van het niveau VMBO-GL</li><li>- het pakket bevat geen resultaat dat meerdere keren voorkomt in het pakket</li></ul>
Status:	Gewijzigd
Begindatum geldigheid:	01-08-2019
Einddatum geldigheid:	
Gebruikt door:	



<b>Naam:</b>	<b>B06.04.02 vakkencombinatie voor de opleiding VMBO-TL Landbouw VO</b>
<b>Regel:</b>	Een vakkencombinatie voor de opleiding bevat altijd alle vereiste vakken voor de opleiding VMBO-TL Landbouw op het VO indien aan alle volgende voorwaarden is voldaan: <ul style="list-style-type: none"><li>- de vakkencombinatie voor het gemeenschappelijke deel van de opleiding bevat alle vereiste vakken voor het gemeenschappelijk deel van de opleiding VMBO-TL op het VO (<a href="#">B06.00.03</a>)</li><li>- de vakkencombinatie voor het profieldeel van de opleiding bevat alle vereiste vakken voor het profieldeel van de opleiding VMBO-TL Landbouw (<a href="#">B06.04.05</a>)</li><li>- de vakkencombinatie voor het vrije deel van de opleiding voldoet aan de norm vakken vrije deel VMBO-TL (<a href="#">B06.00.04</a>)</li></ul>
<b>Status:</b>	Gevalideerd
<b>Begindatum geldigheid:</b>	01-08-2018
<b>Einddatum geldigheid:</b>	
<b>Toelichting:</b>	
<b>Gebruikt door:</b>	<a href="#">(B06.04.01)</a>

<b>Naam:</b>	<b>B06.04.03 Vakkenpakketen VMBO-TL Landbouw VAVO</b>
<b>Regel:</b>	Een pakket bevat altijd alle vereiste onderdelen indien aan alle volgende voorwaarden is voldaan: <ul style="list-style-type: none"><li>- de vakkencombinatie voor de opleiding bevat alle vereiste vakken voor de opleiding VMBO-TL Landbouw op het VAVO (<a href="#">B06.04.04</a>)</li><li>- het pakket bevat een profielwerkstuk</li><li>- ieder algemeen vormend vak van de vakkencombinatie voor de opleiding is van het niveau VMBO-TL, HAVO of VWO</li><li>- ieder beroepsgericht vak van de vakkencombinatie voor de opleiding is van het niveau VMBO-GL</li><li>- het pakket bevat geen resultaat dat meerdere keren voorkomt in het pakket</li></ul>
<b>Status:</b>	Gewijzigd
<b>Begindatum geldigheid:</b>	01-08-2019
<b>Einddatum geldigheid:</b>	
<b>Gebruikt door:</b>	



<b>Naam:</b>	<b>B06.04.04 vakkencombinatie voor de opleiding VMBO-TL Landbouw VAVO</b>
<b>Regel:</b>	Een vakkencombinatie voor de opleiding bevat altijd alle vereiste vakken voor de opleiding VMBO-TL Landbouw op het VAVO indien aan alle volgende voorwaarden is voldaan: <ul style="list-style-type: none"><li>- de vakkencombinatie voor het gemeenschappelijke deel van de opleiding bevat alle vereiste vakken voor het gemeenschappelijk deel van de opleiding VMBO-TL op het VAVO (<a href="#">B06.00.02</a>)</li><li>- de vakkencombinatie voor het profieldeel van de opleiding bevat alle vereiste vakken voor het profieldeel van de opleiding VMBO-TL Landbouw (<a href="#">B06.04.05</a>)</li><li>- de vakkencombinatie voor het vrije deel van de opleiding voldoet aan de norm vakken vrije deel VMBO-TL (<a href="#">B06.00.04</a>)</li></ul>
<b>Status:</b>	Gevalideerd
<b>Begindatum geldigheid:</b>	01-08-2018
<b>Einddatum geldigheid:</b>	
<b>Toelichting:</b>	
<b>Gebruikt door:</b>	<a href="#">(B06.04.03)</a>

<b>Naam:</b>	<b>B06.04.05 vakkencombinatie voor het profieldeel van de opleiding VMBO-TL Landbouw</b>
<b>Regel:</b>	Een vakkencombinatie voor het profieldeel van de opleiding bevat altijd alle vereiste vakken voor het profieldeel van de opleiding VMBO-TL Landbouw indien aan alle volgende voorwaarden is voldaan: <ul style="list-style-type: none"><li>- de naam van een vak van de vakkencombinatie voor het profieldeel van de opleiding is gelijk aan Wiskunde</li><li>- de vakkencombinatie voor het profieldeel van de opleiding bevat exact een profielkeuzevak VMBO-TL Landbouw (<a href="#">B06.04.06</a>)</li></ul>
<b>Status:</b>	Gevalideerd
<b>Begindatum geldigheid:</b>	01-08-2018
<b>Einddatum geldigheid:</b>	
<b>Gebruikt door:</b>	<a href="#">(B06.04.04)</a> <a href="#">(B06.04.02)</a>



<b>Naam:</b>	<b>B06.04.06 profielkeuzevak VMBO-TL Landbouw</b>
Regel:	Een vakkencombinatie voor het profieldeel van de opleiding bevat altijd exact een profielkeuzevak VMBO-TL Landbouw indien aan precies een van de volgende voorwaarden wordt voldaan: <ul style="list-style-type: none"><li>- de naam van een vak van de vakkencombinatie voor het profieldeel van de opleiding is gelijk aan Biologie</li><li>- de naam van een vak van de vakkencombinatie voor het profieldeel van de opleiding is gelijk aan Natuur- en scheikunde I</li></ul>
Status:	Gevalideerd
Begindatum geldigheid:	01-08-2018
Einddatum geldigheid:	
Gebruikt door:	<a href="#">(B06.04.05)</a>

<b>Naam:</b>	<b>B07.00.01 voorwaarde rekenen VMBO VO</b>
Regel:	Een vakkencombinatie voor de bijlage bij de cijferlijst voor de opleiding voldoet altijd aan de voorwaarde rekenen VO indien aan ten minste een van de volgende voorwaarden wordt voldaan: <ul style="list-style-type: none"><li>- de naam van een vak van de vakkencombinatie voor de bijlage bij de cijferlijst voor de opleiding is gelijk aan Rekenen 2F</li><li>- de naam van een vak van de vakkencombinatie voor de bijlage bij de cijferlijst voor de opleiding is gelijk aan Rekenen 3F</li><li>- de naam van een vak van de vakkencombinatie voor de opleiding is gelijk aan Wiskunde</li></ul>
Status:	Nieuw
Begindatum geldigheid:	01-01-2021
Einddatum geldigheid:	
Gebruikt door:	



<b>Naam:</b>	<b>B07.00.02 voorwaarde rekenen VMBO VAVO</b>
<b>Regel:</b>	Een vakkencombinatie voor de bijlage bij de cijferlijst voor de opleiding voldoet altijd aan de voorwaarde rekenen VAVO indien aan ten minste een van de volgende voorwaarden wordt voldaan: <ul style="list-style-type: none"><li>- de naam van een vak van de vakkencombinatie voor de bijlage bij de cijferlijst voor de opleiding is gelijk aan Rekenen 2F</li><li>- de naam van een vak van de vakkencombinatie voor de bijlage bij de cijferlijst voor de opleiding is gelijk aan Rekenen 3F</li><li>- de naam van een vak van de vakkencombinatie voor de bijlage bij de cijferlijst voor de opleiding is gelijk aan Rekentoets 2F</li><li>- de naam van een vak van de vakkencombinatie voor de bijlage bij de cijferlijst voor de opleiding is gelijk aan Rekentoets 3F</li><li>- de naam van een vak van de vakkencombinatie voor de opleiding is gelijk aan Wiskunde</li></ul>
<b>Status:</b>	Nieuw
<b>Begindatum geldigheid:</b>	01-01-2021
<b>Einddatum geldigheid:</b>	
<b>Gebruikt door:</b>	



## 7 Uitslagcontrole VMBO (B11)

### 7.1 Vangnetregeling 2021 en 2022

Voor elk examenresultaat dat is aangeleverd met een uitslag met examenregime 2021 of 2022 waarbij uit de vakkenpakketcontrole geen signaal is gekomen, voeren we eerst de vangnetregeling uit voordat we de uitslagcontrole uitvoeren. Dit houdt in dat het laagste resultaat wordt weggestreept voordat we de uitslagcontroles toepassen.

Er is een aantal resultaten dat nooit weggestreept mag worden:

- De kernvakken Nederlands (VMBO, HAVO en VWO), Wiskunde (HAVO en VWO) en Engels (HAVO en VWO). Het betreft de vakcodes: 0011, 1001, 1002, 1024, 1025, 1026, 1062, 1063
- De rekentoets. Vakcodes: 1121 en 1123
- Rekenvakken. Vakcodes 1132 en 1135
- Resultaten waarvoor geldt IndicatieDiploma = NEE
- Resultaten die een kwalitatieve beoordeling hebben
- Het Combinatiecijfer in zijn geheel. Vakken die tot het combinatiecijfer behoren, mogen wel worden weggestreept.

De vangnetregeling wordt uitgevoerd volgens de volgende beslisboom:

- Eerst wordt gekeken naar het laagste eindcijfer. Is er maar één laagste eindcijfer, dan wordt dit cijfer weggestreept. Hierbij wordt gekeken naar alle vakresultaten en het werkstukresultaat.
- In het geval dat er twee of meer resultaten zijn met hetzelfde 'laagste' eindcijfer, wordt dat resultaat weggestreept met het laagste CE-resultaat. Als een leerling een of meerdere vak(ken) herkanst heeft, dan nemen we van dat (die) vak(ken) het hoogste CE mee in het bepalen van het vak met het laagste CE-cijfer. Hier hebben we voor gekozen omdat hiermee de kans dat ook voldaan wordt aan de regel dat het gemiddelde van alle CE-cijfers een 5,5 moet zijn, het grootst is.
- Als bij het bepalen van het laagste CE-cijfer blijkt dat er meerdere vakken zijn met het laagste CE-cijfer, of er is helemaal geen CE-cijfer, dan strepen we het eerste vak met laagste eindcijfer door, dat we op de lijst tegenkomen.
- Als er na het wegstrepen van een resultaat, geen enkel resultaat meer overblijft dat behoort tot het combinatiecijfer en er is geen werkstuk met cijfer, dan strepen we het gehele combinatiecijfer weg voor de uitslagbepaling.



## 7.2 Signaalmeldingen

<b>Bedrijfsregel</b>	<b>Signaalmelding</b>
B11.00.02	Signaalcode: VMBO_uitslag_eindcijfers_onjuist Signaaltekst: De uitslag voldoet niet aan de norm eindcijfers.
B11.00.03	Signaalcode: VMBO_uitslag_lichamelijke_opvoeding_onjuist Signaaltekst: De uitslag voldoet niet aan de norm lichamelijke opvoeding.
B11.00.03	Signaalcode: VMBO_uitslag_kunsvakken_I_onjuist Signaaltekst: De uitslag voldoet niet aan de norm Kunstvakken I.
B11.01.01	Signaalcode: VMBO_GL_TL_uitslag_Nederlandse_taal_onjuist Signaaltekst: De uitslag voldoet niet aan de norm Nederlandse taal.
B11.01.01	Signaalcode: VMBO_GL_TL_uitslag_eindcijfers_bij_combinatiecijfer_onjuist Signaaltekst: De uitslag voldoet niet aan de norm eindcijfer resultaat behorend bij combinatiecijfer.
B11.01.01	Signaalcode: VMBO_GL_TL_uitslag_rekenkundig_gemiddelde_CE_cijfers_onjuist Signaaltekst: Het rekenkundige gemiddelde van CE-cijfers moet minimaal 5,5 zijn
B11.01.03	Signaalcode: VMBO_GL_TL_uitslag_profielwerkstuk_onjuist Signaaltekst: De uitslag voldoet niet aan de norm profielwerkstuk
B11.02.01	Signaalcode: VMBO_BB_KB_uitslag_Nederlandse_taal_onjuist Signaaltekst: De uitslag voldoet niet aan de norm Nederlandse taal.
B11.02.01	Signaalcode: VMBO_BB_KB_uitslag_eindcijfers_bij_combinatiecijfer_onjuist Signaaltekst: De uitslag voldoet niet aan de norm eindcijfer resultaat behorend bij combinatiecijfer.
B11.02.01	Signaalcode: VMBO_BB_KB_uitslag_rekenkundig_gemiddelde_CE_cijfers_onjuist Signaaltekst: Het rekenkundige gemiddelde van CE-cijfers moet minimaal 5,5 zijn
B11.03.01	Signaalcode: VMBO_BB_LWT_uitslag_Nederlandse_taal_onjuist Signaaltekst: De uitslag voldoet niet aan de norm Nederlandse taal.
B11.03.01	Signaalcode: VMBO_BB_LWT_uitslag_profielvak_onjuist. Signaaltekst: De uitslag voldoet niet aan de norm profielvak.
B11.03.01	Signaalcode: VMBO_BB_LWT_uitslag_combinatiecijfer_onjuist. Signaaltekst: De uitslag voldoet niet aan de norm combinatiecijfer.



### 7.3 Koppeling opleiding

<b>Profiel</b>	<b>Opleidingscodes</b>	<b>Uit te voeren uitslagbepaling regel:</b>
VMBO-BB bouwen, wonen en interieur	6011,	B11.02.01 Uitslagvoorwaarden VMBO-BB/KB
LWOO-BB bouwen, wonen en interieur	6055	
VMBO-KB bouwen, wonen en interieur	6021,	
LWOO-KB bouwen, wonen en interieur	6065	
VMBO-BB produceren, installeren en energie	6111,	
LWOO-BB produceren, installeren en energie	6155	
VMBO-KB produceren, installeren en energie	6121,	
LWOO-KB produceren, installeren en energie	6165	
VMBO-BB mobiliteit en transport	6211,	
LWOO-BB mobiliteit en transport	6255	
VMBO-KB mobiliteit en transport	6221,	
LWOO-KB mobiliteit en transport	6265	
VMBO-BB media, vormgeving en ICT	6311,	
LWOO-BB media, vormgeving en ICT	6355	
VMBO-KB media, vormgeving en ICT	6321,	
LWOO-KB media, vormgeving en ICT	6365	
VMBO-BB maritiem en techniek	6811,	
LWOO-BB maritiem en techniek	6855	
VMBO-KB maritiem en techniek	6821,	
LWOO-KB maritiem en techniek	6865	
VMBO-BB zorg en welzijn	6611,	
LWOO-BB zorg en welzijn	6655	
VMBO-KB zorg en welzijn	6621,	
LWOO-KB zorg en welzijn	6665	
VMBO-BB economie en ondernemen	6411,	
LWOO-BB economie en ondernemen	6455	
VMBO-KB economie en ondernemen	6421,	
LWOO-KB economie en ondernemen	6465	
VMBO-BB horeca, bakkerij en recreatie	6511,	
LWOO-BB horeca, bakkerij en recreatie	6555	
VMBO-KB horeca, bakkerij en recreatie	6521,	





LWOO-KB horeca, bakkerij en recreatie	6565	
VMBO-BB groen	6711,	
LWOO-BB groen	6755	
VMBO-KB groen	6721,	
LWOO-KB groen	6765	
VMBO-BB dienstverlening en producten	6911,	
LWOO-BB dienstverlening en producten	6955	
VMBO-KB dienstverlening en producten	6921,	
LWOO-KB dienstverlening en producten	6965	
VMBO-GL bouwen, wonen en interieur	6031,	B11.01.01 Uitslagvoorwaarden VMBO-TL / -GL
LWOO-GL bouwen, wonen en interieur	6075	
VMBO-GL produceren, installeren en energie	6131,	
LWOO-GL produceren, installeren en energie	6175	
VMBO-GL mobiliteit en transport	6231,	
LWOO-GL mobiliteit en transport	6275	
VMBO-GL media, vormgeving en ict	6331,	
LWOO-GL media, vormgeving en ict	6375	
VMBO-GL economie en ondernemen	6431,	
LWOO-GL economie en ondernemen	6475	
VMBO-GL horeca, bakkerij en recreatie	6531,	
LWOO-GL horeca, bakkerij en recreatie	6575	
VMBO-GL zorg en welzijn	6631,	
LWOO-GL zorg en welzijn	6675	
VMBO-GL groen	6731,	
LWOO-GL groen	6775	
VMBO-GL maritiem en techniek	6831,	
LWOO-GL maritiem en techniek	6875	
VMBO-GL dienstverlening en producten	6931,	
LWOO-GL dienstverlening en producten	6975	
VO VMBO-TL techniek	2211,	
VAVO VMBO-TL techniek	5450,	
VO LWOO VMBO-TL techniek	0470	
VMBO-TL zorg en welzijn	2212,	
VAVO VMBO-TL zorg en welzijn	5451,	



LWOO VMBO-TL zorg en welzijn	0471
VMBO-TL economie	2213,
VAVO VMBO-TL economie	5452,
LWOO VMBO-TL economie	0472
VMBO-TL landbouw	2214,
VAVO VMBO-TL landbouw	5453,
LWOO VMBO-TL landbouw	0473

Er wordt geen uitslag gecontroleerd voor elke VMBO opleidingen die niet in deze lijst genoemd is.





---

## 7.4 Diagrammen

### 7.4.1 VMBO-BB LWT

#### B11.03.01 Uitslagvoorwaarden VMBO-BB leerwerktraject

Een vakkencombinatie voor de opleiding VMBO voldoet altijd aan alle uitslagvoorwaarden VMBO-BB LWT indien aan alle volgende voorwaarden is voldaan:

- het eindcijfer van het vak Nederlandse taal is groter dan of gelijk aan 6
- het eindcijfer van het profielvak is groter dan of gelijk aan 6
- het eindcijfer van het combinatiecijfer is groter dan of gelijk aan 6

Gevalideerd



### 7.4.2 VMBO-BB en VMBO-KB

#### B11.02.01 Uitslagvoorwaarden VMBO-BB/KB

Een vakkencombinatie voor de opleiding VMBO voldoet altijd aan alle uitslagvoorwaarden VMBO-BB en VMBO-KB indien aan alle volgende voorwaarden is voldaan:

- het eindcijfer van het vak Nederlandse taal is groter dan of gelijk aan 5
- ieder resultaat behorend bij het combinatiecijfer van het pakket heeft een eindcijfer groter dan of gelijk aan 4
- de rekenkundig gemiddelde CE-cijfers van de vakkencombinatie voor de opleiding VMBO is groter dan of gelijk aan 5,5
- de resultatencombinatie met bij de eindcijferen te betrekken resultaten voldoen aan de eis eindcijfers
- de vakkencombinatie van het gemeenschappelijke deel VMBO voldoet aan de norm Kunstvakken inclusief ckv
- de vakkencombinatie van het gemeenschappelijke deel VMBO voldoet aan de norm Lichamelijke opvoeding VMBO

Gewijzigd

#### B11.00.02 Norm eindcijfers

het laagste eindcijfer van het resultatencombinatie met bij de eindcijferen te betrekken resultaten	het op-een-na-laagste eindcijfer van het resultatencombinatie met bij de eindcijferen te betrekken resultaten	het op-twee-na-laagste eindcijfer van de resultatencombinatie met bij de eindcijferen te betrekken resultaten	het hoogste eindcijfer van de resultatencombinatie met bij de eindcijferen te betrekken resultaten	Een resultatencombinatie met bij de eindcijferen te betrekken resultaten voldoen aan de eis eindcijfers
is groter dan of gelijk aan 5	is groter dan of gelijk aan 6			is waar
is gelijk aan 4	is groter dan of gelijk aan 6		is groter dan of gelijk aan 7	is waar
is gelijk aan 5	is gelijk aan 5	is groter dan of gelijk aan 6	is groter dan of gelijk aan 7	is waar
is kleiner dan 4				is onwaar
is gelijk aan 4			is kleiner dan 7	is onwaar
	is kleiner dan of gelijk aan 5		is kleiner dan 7	is onwaar
	is kleiner dan of gelijk aan 5	is groter dan of gelijk aan 6	is kleiner dan 7	is onwaar
		is kleiner dan of gelijk aan 5		is onwaar

Gevalideerd

#### B11.00.03 Norm Lichamelijke opvoeding VMBO

Een vakkencombinatie van het gemeenschappelijke deel VMBO voldoet altijd aan de norm Lichamelijke opvoeding VMBO indien aan precies een van de volgende voorwaarden wordt voldaan:

- de kwalificatie van de vak Lichamelijke opvoeding is gelijk aan Voldoende
- de kwalificatie van de vak Lichamelijke opvoeding is gelijk aan Goed

Gevalideerd

#### B11.00.04 Norm Kunstvakken inclusief ckv

Een vakkencombinatie van het gemeenschappelijke deel VMBO voldoet altijd aan de norm Kunstvakken inclusief ckv indien aan precies een van de volgende voorwaarden wordt voldaan:

- de kwalificatie van het vak Kunstvakken inclusief ckv is gelijk aan Voldoende
- de kwalificatie van de vak Kunstvakken inclusief ckv is gelijk aan Goed

Gewijzigd



### 7.4.3 VMBO-GL en VMBO-TL

**B11.01.01 Uitslagvoorwaarden VMBO-TL / -GL**

Een vakkencombinatie voor de opleiding VMBO voldoet altijd aan alle uitslagvoorwaarden VMBO-TL / -GL indien aan alle volgende voorwaarden is voldaan:

- het eindcijfer van het vak Nederlandse taal is groter dan of gelijk aan 5
- ieder resultaat behorend bij het combinatiecijfer van het pakket heeft een eindcijfer groter dan of gelijk aan 4
- het rekenkundig gemiddelde CE-cijfers van de vakkencombinatie voor de opleiding VMBO is groter dan of gelijk aan 5,5
- het pakket voldoet aan de norm profielwerkstuk
- de vakkencombinatie van het gemeenschappelijke deel VMBO voldoet aan de norm Lichamelijke opvoeding VMBO
- de vakkencombinatie van het gemeenschappelijke deel VMBO voldoet aan de norm Kunstvakken inclusief ckv
- de vakkencombinatie voor de opleiding VMBO voldoet aan de norm eindcijfers

Gewijzigd

**B11.00.02 Norm eindcijfers**

het laagste eindcijfer van het resultatencombinatie met bij de eindcijferen te betrekken resultaten	het op-een-na-laagste eindcijfer van het resultatencombinatie met bij de eindcijferen te betrekken resultaten	het op-twee-na-laagste eindcijfer van de resultatencombinatie met bij de eindcijferen te betrekken resultaten	het hoogste eindcijfer van de resultatencombinatie met bij de eindcijferen te betrekken resultaten	Een resultatencombinatie met bij de eindcijferen te betrekken resultaten voldoen aan de eis eindcijfers
is groter dan of gelijk aan 5	is groter dan of gelijk aan 6			is waar
is gelijk aan 4	is groter dan of gelijk aan 6		is groter dan of gelijk aan 7	is waar
is gelijk aan 5	is gelijk aan 5	is groter dan of gelijk aan 6	is groter dan of gelijk aan 7	is waar
is kleiner dan 4				is onwaar
is gelijk aan 4	is kleiner dan of gelijk aan 5		is kleiner dan 7	is onwaar
	is kleiner dan of gelijk aan 5		is kleiner dan 7	is onwaar
		is groter dan of gelijk aan 6	is kleiner dan 7	is onwaar
		is kleiner dan of gelijk aan 5		is onwaar

Gevalideerd

**B11.00.03 Norm Lichamelijke opvoeding VMBO**

Een vakkencombinatie van het gemeenschappelijke deel VMBO voldoet altijd aan de norm Lichamelijke opvoeding VMBO indien aan precies een van de volgende voorwaarden wordt voldaan:

- de kwalificatie van de vak Lichamelijke opvoeding is gelijk aan Voldoende
- de kwalificatie van de vak Lichamelijke opvoeding is gelijk aan Goed

Gevalideerd

**B11.01.03 Norm profielwerkstuk**

Een pakket voldoet altijd aan de norm profielwerkstuk indien aan precies een van de volgende voorwaarden wordt voldaan:

- de kwalificatie van het profielwerkstuk is gelijk aan Voldoende
- de kwalificatie van het profielwerkstuk is gelijk aan Goed

Gevalideerd

**B11.00.04 Norm Kunstvakken inclusief ckv**

Een vakkencombinatie van het gemeenschappelijke deel VMBO voldoet altijd aan de norm Kunstvakken inclusief ckv indien aan precies een van de volgende voorwaarden wordt voldaan:

- de kwalificatie van het vak Kunstvakken inclusief ckv is gelijk aan Voldoende
- de kwalificatie van de vak Kunstvakken inclusief ckv is gelijk aan Goed

Gewijzigd



## 7.5 Bedrijfsregels controle uitslagbepaling VMBO

Naam: B11.00.02 Norm eindcijfers				
<i>het laagste eindcijfer van het resultatencombinatie met bij de eindcijferen te betrekken resultaten</i>	<i>het op-een-na-laagste eindcijfer van het resultatencombinatie met bij de eindcijferen te betrekken resultaten</i>	<i>het op-twee-na-laagste eindcijfer van de resultatencombinatie met bij de eindcijferen te betrekken resultaten</i>	<i>het hoogste eindcijfer van de resultatencombinatie met bij de eindcijferen te betrekken resultaten</i>	<i>Een resultatencombinatie met bij de eindcijferen te betrekken resultaten voldoen aan de eis eindcijfers</i>
is groter dan of gelijk aan 5	is groter dan of gelijk aan 6			is waar
is gelijk aan 4	is groter dan of gelijk aan 6		is groter dan of gelijk aan 7	is waar
is gelijk aan 5	is gelijk aan 5	is groter dan of gelijk aan 6	is groter dan of gelijk aan 7	is waar
is kleiner dan 4				is onwaar
is gelijk aan 4			is kleiner dan 7	is onwaar
	is kleiner dan of gelijk aan 5		is kleiner dan 7	is onwaar
	is kleiner dan of gelijk aan 5	is groter dan of gelijk aan 6	is kleiner dan 7	is onwaar
		is kleiner dan of gelijk aan 5		is onwaar
Status:	Gevalideerd			
Gebruikt door:	<a href="#">(B11.02.01)</a>			



**Naam: B11.00.03 Norm Lichamelijke opvoeding VMBO**

Regel: Een vakkencombinatie van het gemeenschappelijke deel VMBO voldoet altijd aan de norm Lichamelijke opvoeding VMBO indien aan precies een van de volgende voorwaarden wordt voldaan:

- de kwalificatie van de vak Lichamelijke opvoeding is gelijk aan Voldoende
- de kwalificatie van de vak Lichamelijke opvoeding is gelijk aan Goed

Status: Gevalideerd

Gebruikt door: [\(B11.02.01\)](#) [\(B11.01.01\)](#)

**Naam: B11.00.04 Norm Kunstvakken I**

Regel: Een vakkencombinatie van het gemeenschappelijke deel VMBO voldoet altijd aan de norm Kunstvakken I indien aan precies een van de volgende voorwaarden wordt voldaan:

- de kwalificatie van het vak Kunstvakken I is gelijk aan Voldoende
- de kwalificatie van de vak Kunstvakken I is gelijk aan Goed

Status: Gevalideerd

Gebruikt door: [\(B11.02.01\)](#) [\(B11.01.01\)](#)

**Naam: B11.01.01 Uitslagvoorwaarden VMBO-TL / -GL**

Regel: Een vakkencombinatie voor de opleiding VMBO voldoet altijd aan alle uitslagvoorwaarden VMBO-TL / -GL indien aan alle volgende voorwaarden is voldaan:

- het eindcijfer van het vak Nederlandse taal is groter dan of gelijk aan 5
- ieder resultaat behorend bij het combinatiecijfer van de pakket heeft een eindcijfer groter dan of gelijk aan 4
- het rekenkundig gemiddelde CE-cijfers van de vakkencombinatie voor de opleiding VMBO is groter dan of gelijk aan 5,5 (NB. Deze regel geldt niet als er een resultaat in de berekening moet worden meegenomen dat behaald is in 2020. Als er een resultaat van een beroepsgericht profielvak moet worden meegenomen dat behaald is in 2021 of in 2022, dan wordt in plaats van het CE-cijfer het SE-cijfer van dit vak in de berekening meegenomen)
- het pakket voldoet aan de norm profielwerkstuk ([B11.01.03](#))
- de vakkencombinatie van het gemeenschappelijke deel VMBO voldoet aan de norm Lichamelijke opvoeding VMBO ([B11.00.03](#))
- de vakkencombinatie van het gemeenschappelijke deel VMBO voldoet aan de norm Kunstvakken I ([B11.00.04](#))
- de vakkencombinatie voor de opleiding VMBO voldoet aan de norm eindcijfers

Status: Gevalideerd

Gebruikt door:

**Naam: B11.01.03 Norm profielwerkstuk**

Regel: Een pakket voldoet altijd aan de norm profielwerkstuk indien aan precies een van de volgende voorwaarden wordt voldaan:

- de kwalificatie van het profielwerkstuk is gelijk aan Voldoende-
- de kwalificatie van het profielwerkstuk is gelijk aan Goed

Status: Gevalideerd

Gebruikt door: ([B11.01.01](#))





**Naam: B11.02.01 Uitslagvoorwaarden VMBO-BB/KB**

Regel: Een vakkencombinatie voor de opleiding VMBO voldoet altijd aan alle uitslagvoorwaarden VMBO-BB en VMBO-KB indien aan alle volgende voorwaarden is voldaan:

- het eindcijfer van het vak Nederlandse taal is groter dan of gelijk aan 5
- ieder resultaat behorend bij het combinatiecijfer van het pakket heeft een eindcijfer groter dan of gelijk aan 4
- de rekenkundig gemiddelde CE-cijfers van de vakkencombinatie voor de opleiding VMBO is groter dan of gelijk aan 5,5. (NB. Deze regel geldt niet als er een resultaat in de berekening moet worden meegenomen dat behaald is in 2020. Als er een resultaat van een beroepsgericht profielvak moet worden meegenomen dat behaald is in 2021 of in 2022, dan wordt in plaats van het CE-cijfer het SE-cijfer van dit vak in de berekening meegenomen)
- de resultatencombinatie met bij de eindcijfereisen te betrekken resultaten voldoen aan de eis eindcijfers [\(B11.00.02\)](#)
- de vakkencombinatie van het gemeenschappelijke deel VMBO voldoet aan de norm Kunstvakken I [\(B11.00.04\)](#)
- de vakkencombinatie van het gemeenschappelijke deel VMBO voldoet aan de norm Lichamelijke opvoeding VMBO [\(B11.00.03\)](#)

Status: Gevalideerd

Gebruikt door:

**Naam: B11.03.01 Uitslagvoorwaarden VMBO-BB leerwerktraject**

Regel: Een vakkencombinatie voor de opleiding VMBO voldoet altijd aan alle uitslagvoorwaarden BB leerwerktraject indien aan alle volgende voorwaarden is voldaan:

- het eindcijfer van het vak Nederlandse taal is groter dan of gelijk aan 6
- het eindcijfer van het profielvak is groter dan of gelijk aan 6- het combinatiecijfer is groter dan of gelijk aan 6

Status: Gevalideerd

Gebruikt door: